

Blomberg

Tørretumbler

Brugermanualen

Tørketrommel

Brukerhåndboken



BTG S483 W2



DA / NO

2960312855_DA/040221.1040

Læs venligst denne brugsanvisning først!

Kære kunde

Tak, fordi du har valgt et Blomberg- produkt. Vi håber, at dit produkt, som er fremstillet med høj kvalitet og teknologi vil give dig de bedste resultater. Vi råder dig til at læse denne vejledning, og den anden ledsagende dokumentation omhyggeligt, før du bruger dit produkt og beholde den som fremtidig reference. Hvis du overdrager produktet til en anden, så giv manualen med. Vær opmærksom på alle detaljer og advarsler angivet i brugermanualen og følg instruktionerne heri. Brug denne brugsanvisning for modellen, som er angivet på forsiden.



- Læs vejledningen.

Forklaring af symbolerne

I hele denne brugsanvisning følgende symboler anvendt:



FARE!

- Advarsel mod elektrisk stød.



FARE!

- Advarsel mod brandfare.



ADVARSEL!

- Advarsel til farlige situationer med hensyn til liv og ejendom.



ADVARSEL!

- Advarsel mod varme overflader.



ADVARSEL!

- Advarsel om skoldningsfare.



BEMÆRK

- Vigtig information eller nyttige tips om brug.



Produktets emballagematerialer er fremstillet af genbrugsmaterialer i overensstemmelse med vores nationale miljøbestemmelser.

Bortskaf ikke emballagen med husholdningsaffaldet eller andet affald. Indlevér den på den lokale genbrugsplads.

1 Vigtige anvisninger for sikkerhed og miljø



BEMÆRK

- Dette afsnit indeholder sikkerhedsanvisninger, der vil hjælpe med at beskytte mod risiko for personskade eller skade på ejendom. Hvis du ikke følger disse instruktioner, bliver garantien annulleret.

1.1 Generel sikkerhed



ADVARSEL!

Denne maskine kan bruges af børn i alderen fra 8 år og derover og af personer med nedsat fysisk, sensorisk eller psykisk funktionsevne eller med manglende erfaring og viden, hvis de holdes under opsyn eller er blevet vejledt i brugen af maskinen på en sikker måde, og forstår hvilke farer, det indebærer. Børn bør ikke lege med produktet. Rengøring og brugervedligeholdelse må ikke foretages af børn uden opsyn. Børn på mindre end 3 år skal holdes væk medmindre de er under konstant overvågning.

- Justerbare fødder må ikke fjernes. Mellemrummet mellem tørretumbleren og gulvet bør ikke reduceres med materialer såsom tæpper, træ og tape. Dette vil give problemer med tørretumbleren.



ADVARSEL!

Sørg altid for at få installation og reparationsprocedurer udført af det autoriserede servicecenter. Producenten er ikke ansvarlig for skader, der måtte opstå efter procedurer, der udføres af uautoriserede personer.

- Vask aldrig tørretumbleren ved at sprøjte eller hælde vand på den! Der er risiko for elektrisk stød!

For produkter med dampfunktion:



ADVARSEL!

- Brug kun destilleret vand eller vand, der er kondenseret i maskinens vandbeholder, til dampprogrammer. Brug ikke postevand eller tilsætningsmidler. Når der bruges kondenseret vand i vandtanken, skal det filtreres og renses for fibre.
- Åbn ikke lågen, når der kører dampprogrammer. Der kan sive varmt vand ud.
- Hvis vasketøj har pletter, skal pletterne fjernes, før der køres et dampprogram.
- Tøj, som lugter dårligt og skal have dampprogram (lugtfjerning), må ikke være snavset eller have pletter.
- Brug ikke rensesæt eller yderligere materialer i dampprogrammer eller andre programmer.

1.1.1 El-sikkerhed



FARE!

- Elektriske sikkerhedsanvisninger skal følges under tilslutning ved installationen.
- Slut tørretumbleren til en jordet stikkontakt beskyttet af en sikring på den værdi, der er angivet på typeskiltet. Få jord-installation udført af en autoriseret elektriker. Vores virksomhed er ikke ansvarlig for eventuelle skader, der vil opstå, når tørretumbleren anvendes uden jordforbindelse i overensstemmelse med de lokale regler.
- Spændingen og tilladt sikringsbeskyttelse er angivet på typeskiltet.
- Spændingen angivet på typeskiltet skal være lig med din forsyningsspænding.
- Frakobl tørretumbleren, når den ikke er i brug.
- Frakobl tørretumbleren fra lysnettet under installation, vedligeholdelse, rengøring og reparationer.
- Rør ikke ved opladeren med våde hænder! Tag aldrig stikket ud, ved at trække i kablet, Træk det altid ud, ved at tage fat i stikket.



ADVARSEL!

- Apparatet må ikke forsynes via en ekstern kontaktenhed, såsom en timer, eller forbindes til et kredsløb, der jævnligt tændes og slukkes af en hjælpeenhed.



FARE!

- Brug ikke forlængerledninger, multi-stik eller adaptorer til at forbinde tørretumbleren til strømforsyningen, for at mindske risikoen for brand og elektrisk stød.
- Strømskiftet skal være let tilgængeligt efter installationen.
- Et beskadiget strømkabel skal skiftes ved at underrette det autoriserede servicecenter.
- Hvis tørretumbleren er defekt, må den ikke benyttes, medmindre den er repareret af et autoriseret servicecenter! Der er risiko for elektrisk stød!

1.1.2 Produktsikkerhed



ADVARSEL!

- Sørg for at tørretumblerens luftindgang er åben og den er godt ventileret.
- Produktet indeholder kølemiddel R290.
- R290 er et miljøvenligt, men brændbart kølemiddel.
- Hold produktet væk fra potentielle varmekilder, der kan forårsage antændelse.

**FARE!**

- Der kan ske overophedning af tøjet i tørretumbleren, hvis du annullerer programmet, eller hvis der sker strømafbrydelse, mens tørretumbleren kører. Denne varmekoncentration kan medføre selvantændelse og brand, så sørg altid for at aktivere ventilationsprogrammet for at afkøle tøjet, eller tag hurtigt alt tøjet ud af tørretumbleren, og hæng tøjet op, så varmen spredes.

Punkter, der skal tages i betragtning ved brandfare:

Det nedenfor angivne vasketøj eller genstande må ikke tørres i tørretumbleren på grund af brandfare.

- Uvasket vasketøj
- Varer tilsmudset med olie, acetone, alkohol, brændselolie, petroleum, pletfjernere, terpentin, paraffin eller paraffin-fjerner skal vaskes i varmt vand med masser af vaskemiddel, før det tørres i tørretumbler.

Af denne grund skal især de elementer, der indeholder de ovenfor specificerede pletter vaskes meget godt, for at gøre dette bruges passende vaskemiddel og vælges en høj vaske-temperatur.

**FARE!****Nedenfor er angivet vasketøj eller genstande som ikke må tørres i tørretumbleren på grund af brandfare:**

- Beklædningsgenstande eller puder forstærket med gummi skum (latex-skum), badehætter, vandtætte tekstiler, materialer med gummiforstærkning og skumgummipuder.

Tøj rengjort med industrikemikalier. Elementer såsom lightere, tændstikker, mønter, metaldele, nåle osv. kan beskadige tromlen eller kan føre til funktionsfejl. Tjek derfor alt det vasketøj, som du vil lægge i din tørretumbler.

**ADVARSEL!**

Stop aldrig tørretumbleren før programmet afslutter. Hvis du skal gøre dette, skal du fjerne alt vasketøj hurtigt og lægge det ud, for at sprede varmen.

**FARE!**

- Tøj, der er vasket utilstrækkeligt kan selvantændes, selv efter at tørringen er slut.
- Du skal sørge for tilstrækkelig ventilation for at forhindre gasser, der kommer ud fra enheder, der opererer med andre typer af brændstoffer, herunder åben ild fra at akkumulere i rummet på grund af efter-antændelses-effekten.



ADVARSEL!

- Undertøj, der indeholder metalforstærkninger bør ikke tørres i tørretumbleren. Tørretumbleren kan blive beskadiget, hvis metalforstærkninger går løs og knækker under tørringen.



BEMÆRK

- Brug skyllemiddel og lignende produkter i overensstemmelse med instrukserne fra deres producenter. Rengør fiberfilteret efter hver tørring. Start aldrig tørretumbleren uden fnugfilteret installeret.



ADVARSEL!

- Forsøg aldrig at reparere tørretumbleren selv. Udfør ikke reparations- eller udskiftningsprocedurer på produktet, selv hvis du kender eller har evnen til at udføre den nødvendige procedure, medmindre det klart er foreslået i betjeningsvejledningen eller den officielle servicemanual. Ellers vil du bringe dit liv og andres liv i fare.
- Der må ikke være en aflåseligt, skyde- eller hængslet dør, der kan blokere for åbningen af lågen på det sted, hvor din tørretumbler skal installeres.
- Installer tørretumbleren på steder, der er egnede til brug i hjemmet. (Badeværelse, lukket altan, garage osv.)



ADVARSEL!

- Sørg for at kæledyr ikke kommer ind i tørretumbleren. Kontroller indersiden af tørretumbleren, før du betjener den.
- Læn dig ikke på lugen på tørretumbleren, når den er åben, ellers kan den vælte.
- Fnug må ikke kunne akkumuleres omkring tørretumbleren
- Tørretumbleren må ikke bruges, hvis der er blevet brugt industrielle kemikalier til rensning.
- Skyllemiddel eller lignende produkter skal bruges i overensstemmelse med vejledningen på skyllemidlet.
- Afgangsluft må aldrig udledes til en trækkanal, der bruges til udledning af røggasser fra apparater, der afbrænder gas eller andre brændstoffer.

1.2 Montering over en vaskemaskine

- Fastholdelsesbeslag skal bruges mellem de to maskiner, når du installerer tørretumbleren oven på en vaskemaskine. Fastholdelsesbeslaget skal installeres af et autoriseret servicecenter.
- Den samlede vægt af vaskemaskine og tørretumbler - med fuldt indhold, når de er placeret oven på hinanden kommer op på ca. 180 kg. Placer produkterne på et fast gulv, der har tilstrækkelig bæreevne!



ADVARSEL!

- Vaskemaskinen kan ikke placeres på tørretumbleren. Vær opmærksom på de ovennævnte advarsler under installationen på din vaskemaskine.

Installationstabel til vaskemaskine og tørretumbler				
Tørretumbler dybde	Vaskemaskinedybde			
		62 cm	60 cm	54 cm
54 cm	Kan installeres		Kan ikke installeres	
60 cm	Kan installeres	Kan ikke installeres		

1.3 Tilsigtet brug

- Tørretumbleren er designet til brug i hjemmet. Den er ikke egnet til kommerciel brug, og det må ikke anvendes til andre formål end den tilsigtede anvendelse.
- Brug kun tørretumbleren til tørring af tøj, der er mærket i overensstemmelse hermed.
- Producenten frasiger sig ethvert ansvar opstået fra forkert brug eller transport.
- Levetiden for tørretumbleren, som du har købt, er 10 år. I løbet af denne periode vil originale reservedele være til rådighed til at betjene tørretumbleren korrekt.

1.4 Børnesikkerhed

- Emballage er farlig for børnene. Hold emballagematerialer væk fra børn.
- El-produkter er farlige for børnene. Hold børn væk fra produktet, når det er i drift. Lad dem ikke manipulere med tørretumbleren. Brug børnesikringen, for at forhindre børn at manipulere med tørretumbleren.

	BEMÆRK
Børnesikring er på kontrolpanelet. (Se Børnelås)	

- Hold lågen lukket, selv når tørretumbleren ikke er i brug.

1.5 Overholdelse af WEEE-regulativer og bortskaffelse af affaldsproduktet



Dette produkt er i overensstemmelse med EU's WEEE-direktiv (2012/19/EU). Dette produkt er forsynet med en klassificeringssymbol for affald af elektrisk og elektronisk udstyr (WEEE).

Dette produkt er fremstillet af dele og materialer af høj kvalitet, som kan genbruges og er egnet til genbrug. Bortskaf ikke affaldsproduktet sammen med normalt husholdnings- og andet affald ved slutningen af dets levetid. Produktet skal returneres til de korrekte centraler til genanvendelse af elektrisk og elektronisk udstyr. Kontakt venligst de lokale myndigheder for at lære om disse affaldscentraler.

	FARE!
<ul style="list-style-type: none"> • R290 er et brændbart kølemiddel. Sørg derfor for, at systemet og rørene ikke bliver skadet under drift og håndtering. • Hold produktet væk fra potentielle varmekilder, der kan forårsage antændelse. • Bortskaf ikke produktet ved at brænde det. 	

1.6 Overholdelse RoHS-direktivet:

Det produkt, du har købt er i overensstemmelse med EU RoHS-direktiv (2011/65/EU). Det indeholder ikke skadelige eller forbudte stoffer, der er angivet i direktivet.

1.7 Yderligere oplysninger

Produktets emballagematerialer er fremstillet af genbrugsmaterialer i overensstemmelse med vores nationale miljøbestemmelser. Bortskaf ikke emballagen sammen med husholdningsaffald eller andet affald. Indlever emballagen på de indsamlingssteder, der udpeges af de lokale myndigheder.

1.8 Tekniske specifikationer

DA

Højde (justerbar)	84,6 cm / 86,6 cm*
Bredde	59,7 cm
Dybde	60 cm
Kapacitet (maks.)	8 kg**
Nettovægt (\pm %10)	44 kg
Spænding	Se typemærkat***
Nominal indgangseffekt	
Modelkode	

* Min. højde: Højde med de justerbare fødder lukket.

Max. højde: Højde med de justerbare fødder åbnet maksimalt.

** Tør vasketøjsvægt inden vask.

*** Typeetiket er placeret bag lågen.



BEMÆRK

- Tekniske specifikationer for dette apparat kan ændres uden varsel, hvis det er for at forbedre kvaliteten af produktet.
- Figurerne i denne manual er skematiske og svarer måske ikke helt til dit produkt.
- Værdierne, der står på etiketterne eller i dokumentationen, er opnået i laboratoriet i overensstemmelse med de relevante standarder. Alt afhængigt af apparatets funktionsmæssige og miljømæssige betingelser kan værdierne variere.





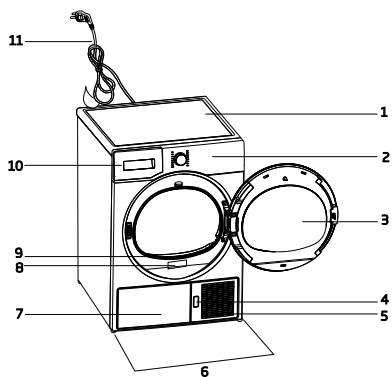



2 Din tørretumbler

2.1 Oversigt

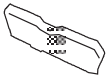

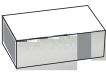
1. Toppanel
2. Betjeningspanel
3. Låge
4. Knap til åbning af sparkepladen
5. Ventilationsgitre
6. Justerbare fødder
7. På modeller, hvor beholderen er for neden, sidder vandbeholderen bag sparkepladen
8. Typeskilt
9. Fnugfilter
10. Skuffe med vandbeholder (på modeller, hvor vandbeholderen er placeret for oven)
11. Netledning

2.2 Indhold af pakke

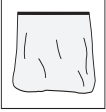
	1. Vandafkobbslange*		6. Vandfyldningsbeholder*
	2. Filtersvamp*		7. Rent vand*
	3. Brugervejledning		8. Duftkapselgruppe*
	4. Tørrestativ*		9. Børste*
	5. Tørrestativbrugervejledning*		10. Filterdug*

*Kan leveres sammen med maskinen afhængigt af modellen.

3 Montering

Før du ringer det nærmeste autoriserede servicecenter for installation af tørretumbleren, skal du sikre, at elektrisk installation og afløb er egnede i henhold til brugervejledningen. Hvis de ikke er egnede, skal du kontakte en kvalificeret elektriker og tekniker til at foretage de nødvendige foranstaltninger.



BEMÆRK

- Forberedelse af tørretumblerens placering samt el- og spildevands-anlæg er kundens ansvar.



ADVARSEL!

- Før installation, skal du visuelt kontrollere, om tørretumbleren har nogen fejl. Installer ikke tørretumbleren, hvis den er beskadiget. Beskadigede produkter skaber risiko for din sikkerhed.
- Lad din tørretumbler hvile i 12 timer, før du begynder at bruge den.

3.1 Passende placering for installation

Installer tørretumbleren på en stabil og plan overflade.

Tørretumbleren er tung. Flyt den ikke alene.

- Betjen din tørretumbler i et godt ventileret, støvfrit miljø.
- Mellemrummet mellem tørretumbleren og overfladen bør ikke reduceres med materialer såsom tæpper, træ og tape.
- Tildæk ikke ventilationsgitteret i tørretumbleren.
- Der må ikke være en aflåseligt, skyde- eller hængslet dør, der kan blokere for åbningen af lågen på det sted, hvor din tørretumbler skal installeres.
- Når tørretumbleren er installeret, bør den forblive på det samme sted, hvor dens forbindelser er udført. Når du installerer tørretumbleren, skal du sørge for, at dens bagvæg ikke rører overalt (hanen, stik, osv.).
- Tørretumbleren mindst 1 cm væk fra kanterne af andre møbler.

- Din tørretumbler kan betjenes ved temperaturer mellem 0 °C og +35 °C. Hvis driftsbetingelserne falder uden for dette område, vil driften af tørretumbleren blive negativt påvirket, og den kan blive beskadiget.
- Bagsiden af tørretumbleren skal placeres mod en væg.



FARE!

Anbring ikke tørretumbleren på strømkablet.

Ignorer følgende advarsel, hvis dit produkts system ikke indeholder R290.*



FARE!

- Tørretumbleren indeholder kølemiddel R290.*
- R290 er et miljøvenligt, men brændbart kølemiddel.*
- Sørg for at tørretumblerens luftindgang er Hold potentielle flammekilder væk fra tørretumbleren.* åben og den er godt ventileret.*

3.2 Fjernelse af transportsikkerhedsbeslaget

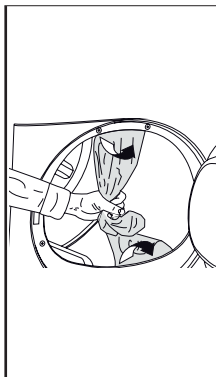

Fjern transportsikkerhedsbeslaget, før du bruger tørretumbleren for første gang. Hvis lågens svingretning kan ændres på apparatet, kan du se vejledningen til montering af vendbar dør.

3.3 Tilslutning til afløb

Du kan direkte fjerne akkumuleret vand gennem slangen, som er leveret med produktet i stedet for jævnlig tømning af vand, der opsamles i vandbeholderen.

Tilslutning af afløbsslangen

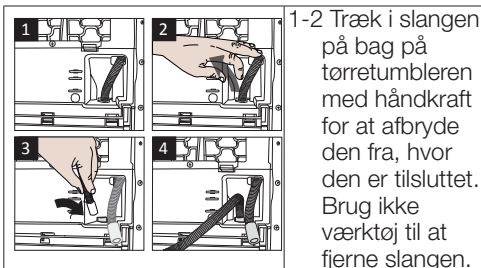

1-2 Træk i slangen på bag på tørretumbleren med håndkraft for at afbryde den fra, hvor den er tilsluttet. Brug ikke værktøj til at fjerne slangen.

- 3 Tilslut den ene ende af afløbsslangen, som leveres med tørretumbleren til forbindelsespunktet, hvorfra du fjernede slangen fra produktet i forrige trin.
- 4 Tilslut den anden ende af afløbsslangen direkte til spildevandsafløb eller håndvask.



BEMÆRK

- Afløbsslangen skal fastgøres til en højde på maksimalt 80 cm.
- Sørg for, at afløbsslangen ikke bliver trådt på, og den ikke er bøjet mellem afløbet og maskinen.
- Se den detaljerede beskrivelse, hvis der leveres en tilbehørspakke med produktet.

3.4 Justering af fødderne

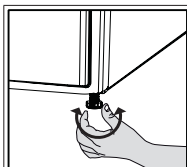

- Drej fødderne til venstre eller højre, indtil tørretumbleren står plant og fast.

3.5 Transport af tørretumbleren

Tøm alt vand ud, der er forblevet i tørretumbleren.
Hvis forbindelsen til direkte afløb er oprettet, fjernes slangeforbindelser.



ADVARSEL!

- Vi anbefaler at bære tørretumbleren i opretstående stilling. Hvis det ikke er muligt at bære maskinen i oprejst position, anbefaler vi at transportere den ved at vippe den mod højre side, set fra forsiden.

3.6 Advarsler om lyde



BEMÆRK

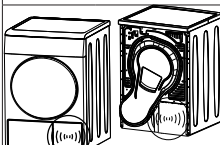

- Det er normalt, indimellem at høre en metallisk støj fra kompressoren under drift.
- Opsamlet vand under drift pumpes til vandtanken. Det er normalt at høre pumpestøj under denne proces.

3.7 Udskiftning af pæren

I tilfælde af at der bruges en lampe i din tørretumbler. For at udskifte pære/LED som bruges til at oplyse din tørretumbler, ring til dit autoriserede servicecenter. Den eller de pærer, som anvendes i dette apparat, er uegnede til belysning i boliger. Formålet med denne lampe er at hjælpe brugeren med at lægge vasketøjet ind i tørretumbleren på en bekvem måde. Lamperne i dette apparat, skal kunne tåle ekstreme fysiske forhold, som vibrationer og temperaturer på over 50°C.

4 Forberedelse

4.1 Vasketøj egnet til tørring i tørretumbler

Følg altid instruktionerne på tøjmærkaterne. Tør kun det vasketøj, der har mærkat, som siger at det er egnet til tørring i en tørretumbler.

4.2 Vasketøj uegnet til tørring i tørretumbler



Artikler med dette symbol bør ikke tørres i tørretumbleren.



BEMÆRK

- Sarte broderede tekstiler, uld, silke beklædningsgenstande, sarte og værdifulde tekstiler, lufttætte elementer og tylgardiner er ikke egnet til maskintørring.

4.3 Forberedelse af vasketøj til tørring

- Tøjstykker kan være sammenfiltret med hinanden efter vask. Adskil vasketøj før du placerer stykkerne i tørretumbleren.
- Tør beklædningsgenstande med metal tilbehør, såsom lynlåse med indersiden udad.
- Fastgør lynlåse, hæfter og spænder og knapark.

4.4 Sådan opnås energibesparelser

- Centrifuger dit vasketøj ved en højere hastighed i din vaskemaskine.. Således afkortes tørretiden og energiforbruget reduceres.
- Sortér vasketøjet, afhængigt af dets type og tykkelse. Tør den samme type vasketøj sammen. For eksempel tørrer tynde viskestykker og duge tidligere end tykke håndklæder.
- Følg instruktionerne i brugervejledningen for programvalg.
- Åbn ikke maskinens låge under tørring, medmindre det er nødvendigt. Hvis du er helt sikker på at du skal åbne lågen, så hold den ikke åben i lang tid.
- Tilsæt ikke vådt vasketøj, mens tørretumbleren er i drift

- Modeller med kondensatorenhed: Rengør kondensatoren regelmæssigt en gang om måneden eller efter 30 ganges brug.
- Rens filteret regelmæssigt når der er synlige luftansamlinger på det eller når symbolet lyser, hvis der er et advarselssymbol til filterskuffe-rensning til stede.
- Modeller med aftræksenhed: Følg vejledningen vedrørende tilslutning til aftrækskanal, og rengør aftrækskanalen.
- Sørg for god udluftning under tørringen i det rum, hvor tørretumbleren står.
- På modeller med varmepumpe skal du kontrollere kondensatoren mindst hver 6. måned og rengøre den, hvis den er snavset.
- Hvis du bruger det miljøvenlige filter, behøver du ikke rense det efter hver cyklus. Udskift filterdugen, når det miljøvenlige filtersymbol vises på skærmen.

4.5 Korrekt opfyldningskapacitet

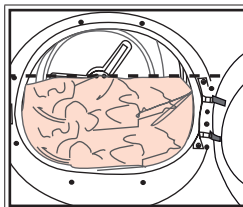

Følg instruktionerne i "Programvalg og forbrugstabell". Ilæg ikke mere end den angivne kapacitetsværdi i tabellen.

Følgende vægtangivelser er eksempler.

Vasketøj	Omtrentlig vægte (g) *	Vasketøj	Omtrentlig vægte (g) *
Quiltede bomuldstæpper (dobbelte)	1500	Bluser	150
Quiltede bomuldstæpper (enkelt)	1000	Bomuldsskjorter	300
Lagner (dobbelte)	500	Skjorter	250
Lagner (enkelt)	350	Bomuldskjoler	500
Store duge	700	Kjoler	350
Små duge	250	Jeans	700
Teservietter	100	Lommestørklæder (10 stk.)	100
Badehåndklæder	700	T-shirts	125
Håndklæder	350		

*Vægt af tørt vasketøj før vask.

5 Betjening af produktet

5.1 Styrepanel

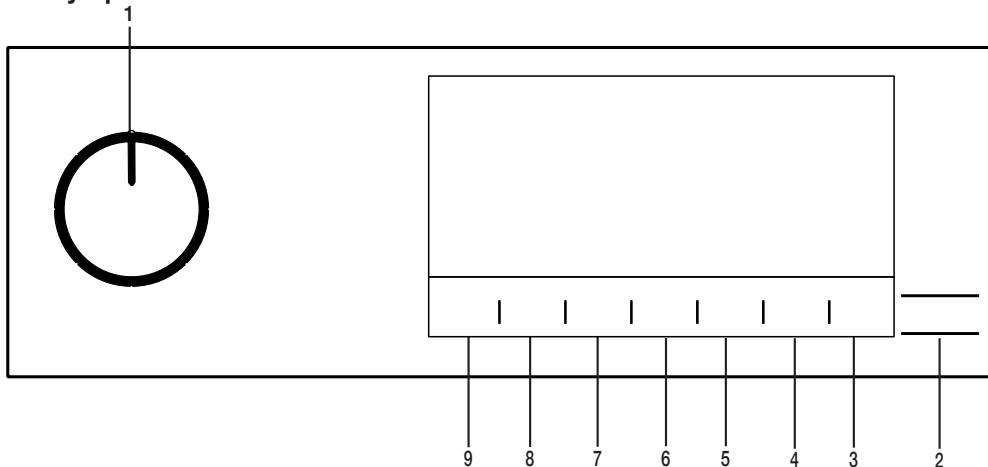

1. Tænd/Sluk-knappen/Programvalgsknap

2. Start-/Stand-by-knap

3. Tromlelys-knap.

4. Knappen for valg af sluttid.

5. Rapiddry-knap

5.2 Symboler

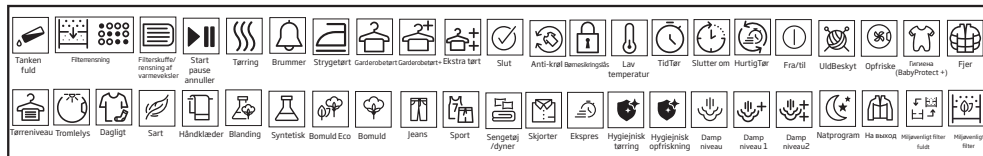

6. Knappen Valg af lav temperatur. / Tids-programvalgsknap

7. Knappen Valgbar advarsel og valg af børnesikring.

8. Knap til valg af antikrøl

9. Knap til valg af tørhedsindstillinger

5.3 Opsætning af tørretumbleren

- Tilslut tørretumbleren
- Åbn lugen.
- Placer tøjet i tørretumbleren, uden at krølle det.
- Skub og luk lågen i.

- Når du vælger det ønskede program ved hjælp af Tænd/sluk/program-knappen, vil maskinen blive tændt.



BEMÆRK!

- Valg af programmet med Tænd/Sluk/programvalgsknappen betyder ikke, at programmet er startet. Tryk på Start/Stand-by-knappen for at starte programmet.

5.4 Programvalg og forbrugstabel

DA					
Programmer	Programbeskrivelse	Kapacitet (kg)	Centrifugeringshastighed i vaskemaskine (omdr./min.)	Tørretid (minutter)	ExpressDry (minutter)
Bomuld	Du kan tørre dine varmebestandige bomuldstekstiler med denne cyklus. Der vælges en tørreindstilling, der er passende for tykkelsen på vasketøjet, der skal tørres og det ønskede tørhedsniveau vælges.	8	1000	184	140
Bomuld Eco	Enkeltlags, afslappede bomuldstekstiler tørres så økonomisk som muligt.	8	1000	174	130
Bomuld strygetørt	Enkelt lag, afslappede bomuldstekstiler tørres som lidt fugtigt, så de er klar til stryging.	8	1000	130	100
Syntetisk	Du kan tørre alle dine syntetiske tekstiler med denne cyklus. Der vælges en tørreindstilling, der er passende til det ønskede tørhedsniveau.	4	800	72	52
Jeans	Du kan tørre denimbukser, nederdele, skjorter eller jakker på dette program.	4	1200	125	90
Finvask	Du kan tørre sart vasketøj eller vasketøj med håndvaskesymbol (silkebluser, tyndt undertøj, osv.) på lav temperatur på dette program.	2	1200	45	30
WoolProtect	Brug dette program til at tørre uldne beklædningsgenstande såsom sweatere, der er vasket i henhold til vaskeanvisningen. Det anbefales, at tøjet fjernes ved programmets afslutning.	1,5	600	123	-
Silent	Med dette program vil niveauet af støj, der udsendes til omgivelserne, være det laveste. Med dette program kan du tørre dit bomuld eller syntetisk blandede stof stille.	8	1000	240	-
Tidsstyret	Du kan vælge mellem tidsprogrammer på mellem 10 og 160 minutter for at opnå det ønskede tørretrin ved lav temperatur. I dette program svarer tørretumblerens driftstid til den indstillede tid, uanset hvor tørt vasketøjet er. Dette produkt fås med en tørrekurv som ekstraudstyr. For produkter, der sælges uden en kurv, kan du få en kurv fra en autoriseret serviceleverandør og bruge de ovennævnte tørreprogrammer. Se brugervejledningen til tørringskurven for at få flere oplysninger om brugen.	-	-	-	-
Dyner / Duntøj	Du kan tørre dine fiberfyldte tekstilprodukter med dette program. Kontroller om dine tekstiler egner sig til tørring i tørretumbleren, og tør dem i henhold til instruktionerne. Tør ikke tekstilprodukter, der indeholder dun, da dette er utrygt.	-	800	165	-

Hygiejne opfriske	Du kan bruge dette program til dit tørre tøj og vasketøj, som du ønsker uden at vaske dem. Det giver høj hygiejne til dine tekstiler via varmeeffekt.	1,5	-	120	-
Hygiejne Tørring	Det er programmet, der kan tørre dine vaskede produkter, du ønsker med ekstra hygiejne (babytøj, undertøj, håndklæder osv.). Det giver høj hygiejne til dine tekstiler via varmeeffekt.	5	800	185	125
Skjorter	Det tørrer skjorter på en mere nænsom måde og gør tøjet mindre krøllet og lettere at stryge.	1,5	1200	50	35
Sportstøj	Brug det til at tørre dit tøj lavet af syntetisk stof eller vandtætte produkter som en funktionel jakke, regnfrakke osv. Ven indersiden udad, inden du tørrer dem..	2	1000	135	105
Blandet / Daglig	Brug dette program til at tørre farvægte syntetisk tøj og bomuldstøj sammen. Sports- og fitness-tøj kan tørres på dette program.	4	1000	120	85
5kg@1time	Bomuld og tøj med syntetiske stoffer og hjemmetekstiler kan tørres sammen i dette program. Den anbefalede kapacitet for programmet er 5kg, og programmet varighed kan variere afhængigt af tekstilernes type og mængde. Det anbefales ikke at tørre produkter af meget forskellig størrelse sammen.	5	1200	-	60

Værdier for energiforbrug

Programmer	Kapacitet (kg)	Centrifugeringshastighed i vaskemaskine (omdr./min.)	Omtrentlig mængde af resterende fugtighed	Værdier for energiforbrug i kWh	Rapidry (kWh)
Bomuld Eco*	8	1000	60%	1,44	2,30
Bomuld strygetørt	8	1000	60%	1,10	1,85
Skabstørt til syntetisk	4	800	40%	0,55	0,95
	"Bomuld Eco-programmet", der anvendes ved hel og delvis fyldning er standard-tørreprogrammet, som oplysningerne på etiketten og databladet vedrører, dette program er velegnet til tørring af normal våd bomuldstøjtørvask og det er det mest effektive program til bomuld i forhold til energiforbruget.				

* : Energy Label standardprogram (EN 61121) Alle værdier i tabellen er fastlagt i henhold til EN 61121 standarden. Forbrugsværdier kan variere fra værdierne i tabellen afhængigt af vasketøjstypen, centrifugeringsgraden, luftforhold og ændringer i spændingen.

5.5 Hjælpefunktioner

Tørriveau

Tørringsniveau-knappen bruges til at justere det ønskede tørriveau. Programmets varighed kan ændre sig afhængigt af valget.



BEMÆRK!

- Du kan kun aktivere denne funktion, før programmet er startet.

Forebyggelse af rynker

Du kan tænde og slukke for rynkeforebyggende funktion ved at trykke på valgknappen til valg af rynkeforebyggelse. Hvis du ikke tager vasketøjet ud umiddelbart efter, at programmet er afsluttet, kan du bruge funktionen Forebyggelse af rynker for at forhindre rynkning af dit tøj.

Lyd-advarsel

Tørretumbleren giver en hørbar advarsel, når programmet er afsluttet. Tryk på knappen "Hørbar advarsel", hvis du ikke ønsker hørbar advarsel. Når du trykker på den hørbare advarselssknap, slukkes lampen, og den lyder ikke, når programmet er afsluttet.



BEMÆRK!

- Du kan vælge denne funktion før eller efter programmet starter.

Lav temperatur

Du kan kun aktivere denne funktion, før programmet er startet. Du kan aktivere denne funktion, hvis du vil tørre dit vasketøj ved en lavere temperatur. Programvarigheden bliver længere, efter at den bliver aktiveret.

Sluttidspunkt

Du kan udskyde afslutningen af programmets varighed i op til 24 timer med funktionen sluttidspunkt.

1. Åben frontdøren og læg dit vasketøj ind.
2. Vælg tørreprogram.
3. Tryk på valgknappen Slutvarighed og indstil forsinkelsen af den varighed, du ønsker. Sluttidslampen tændes. (Når du trykker og holder knappen nede, fortsætter sluttid non-stop).
4. Tryk på Start/Stand-by-knappen. Nedtællingen af sluttid starter. Skilletegnet *.* i midten af den viste forsinkelses-varighed blinker.



BEMÆRK!

- Du kan tilføje eller fjerne vasketøj indenfor varigheden af sluttidspunktet. Tiden på displayet er summen af den normale tørretid og afslutningsvarigheden. Sluttidssymbolet slukkes ved afslutningen af nedtællingen, tørring starter og varigheden af programmet vises.

Ændring af tidsforsinkelsen

Hvis du ønsker at ændre varigheden under nedtællingen:

Sæt programmet på pause, drej på knappen Tænd/sluk/programvalg, og annuller programmet. Vælg det ønskede program, og gentag valgprocessen for sluttid.

Annulering af forsinkelsesfunktion

Hvis du ønsker at annullere sluttids-nedtælling og starte programmet med det samme:

Sæt programmet på pause, drej på knappen Tænd/sluk/programvalg, og annuller programmet. Vælg det ønskede program, og tryk på knappen Start/Pause.

Tromlelampe

Du kan tænde og slukke tromlelampen ved at trykke på denne knap. Lyset tændes, når der trykkes på knappen og slukkes efter et vist tidsrum.

5.6 RapiDry

Denne applikation er tilgængelig for alle programmer, som er fremhævet med mørk farve på kontrolpanelet.



Hurtig-knap bruges til at aktivere.

For eksempel i tilfælde af "garderobeklar bomuld" er den normale programvarighed 3:29, reducerer ExpressDy-funktionen den nødvendige tid til 2:30.

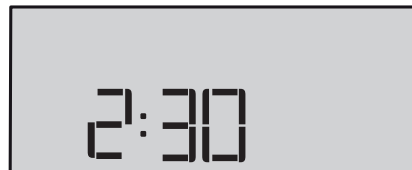

5.6 Advarselsindikatorer



BEMÆRK!

- Advarselsindikatorer kan variere afhængigt af modellen af din tørretumbler.

Filter-rengøring

Når programmet er afsluttet starter advarselsindikator for filterrensning.

Vandbeholder

Hvis vandbeholderen fyldes op, mens programmet kører, begynder en advarselslampe at blinke, og maskinen går i stand-by. I så fald tøm vandet ud af vandbeholderen og start programmet ved at trykke på Start/Stand-by-knappen. Advarselslampen slukker og programmet genoptages.

Rengøring af filterskuffe/varmeveksler

Advarselssymbolet blinker, for at minde om at filterskuffen skal rengøres.

5.7 Start af programmet

Tryk på Start/Stand-by-knappen for at starte programmet.

Start/Stand-by og Tørring-indikatorer tænder, for at vise at programmet er startet.

5.8 Børnelås

Maskinen er udstyret med en børnelås, der forhindrer at maskinens programafvikling påvirkes, når der trykkes på knapperne under drift af et program. Når børnelåsen er aktiv, er alle knapperne på betjeningspanelet aktive, undtagen Tænd/Sluk/Program-knappen.

Tryk på den sammen knap i 3 sekunder igen, for at deaktivere børnelåsen.

Børnesikringen skal deaktiveres for at kunne starte et nyt program efter det nuværende program udløber, eller at være i stand til at gribe ind i det nuværende program. For at deaktivere Børnelåsen, holdes de samme knapper nedtrykket i 3 sekunder.



BEMÆRK!

- Når børnesikringen er aktiveret, tændes børnelås-advarselsindikatoren på displayet.

Når børnesikringen er aktiv:

Når tørretumbleren kører eller er i standby-tilstand vil indikatorsymbolerne ikke ændres ved at ændre placeringen af knappen programvalg.



BEMÆRK!

- Når tørretumbleren kører, og børnelåsen er aktiv, bipper den to gange, når programvælgeren drejes. Hvis børnesikringen annulleres uden at vende programvælgerknappen tilbage til sin oprindelige position, afsluttes programmet, da programvælgerknappen drejes.

5.9 Ændring af programmet, når det er startet

Du kan ændre det program, du har valgt til at tørre dit vasketøj med til et andet program, efter at maskinen begynder at køre

- Sæt for eksempel programmet på pause, drej på knappen On/Off/Program-valg for at vælge programmet Extra Dry i stedet for Strygetørt.
- Tryk på Start/Stand-by-knappen for at starte programmet.

Tilføjelse og fjernelse af tøj under stand-by
Hvis du ønsker at tilføje eller fjerne vasketøj efter at tørreprogrammet starter:

- Tryk på Start/Stand-by-knappen for at sætte maskinen i Stand-by-tilstand. Tørre-operationen stopper.
- Åben lugen i Stand-by tilstand, og luk døren efter at du fjerner eller tilføjer vasketøj.
- Tryk på Start/Stand-by-knappen for at starte programmet.



BEMÆRK!

- Tilføjelse af vasketøj foretaget efter at tørringen startede kan forårsage at det tørre vasketøj i maskinen blandes med det våde vasketøj og gør at vasketøjet forbliver fugtigt efter afslutningen
- Tilføjelse eller fjernelse af vasketøj under tørring kan gentages så mange gange, som du ønsker. Men denne proces vil løbende afbryde tørringen, og vil forlænge programmets varighed og forøge energiforbruget. Det anbefales derfor, at tilføje vasketøj, før programmet starter.
- Hvis et nyt program vælges ved at ændre positionen af programvalgsknappen, mens maskinen er i stand-by-tilstand, slutter det igangværende program.



BEMÆRK!

- Hvis vasketøjet ikke fjernes, efter at programmet er færdigt, aktiveres rynkeforebyggelsesfunktionen i 2 timer, for at forhindre vasketøjet inde i maskinen i at blive rynket. Programmet tumbler vasketøjet med 10-minutters intervaller, for at forhindre det i at rynke.

5.12 Lugtfunktion

Hvis din tørretumbler har lugtfunktion, skal du læse ProScent-manualen for at bruge denne funktion.



ADVARSEL!

- Undgå kontakt med den indvendige overflade af tromlen, når der tilføjes eller fjernes vasketøj i et igangværende program. Tromlens overflade er varm.

5.10 Annullering af programmet

Hvis du ønsker at annullere programmet og afslutte tørringen af en eller anden grund, efter at maskinen begynder at køre, så sæt programmet på pause, drej på Tænd/Sluk/Annuller-knappen, og programmet vil standse.



ADVARSEL!

- Da det tørrede vasketøj vil være alt for varmt, når du annullerer programmet, mens tørretumbleren kører, kan du aktivere opfriskningsprogrammet for at køle det ned.

5.11 Afslutning af programmet

Når programmet slutter vil lamperne for Afslut/krøforebyggelse, Fiberfilter-Rengøring og Vand-tank-advarsel på programopfølgings-indikatoren blive tændt. Lågen kan åbnes og maskinen bliver klar til den næste kørsel.

Drej tænd/sluk/programvalgsknappen til On/Off position for at slukke tørretumbleren.

6 Vedligeholdelse og rengøring

6.1 Rensning af fnugfilter/lugens inderside

Håret og fibre, som er adskilt fra vasketøjet under tørring, opsamles af fiberfilteret.

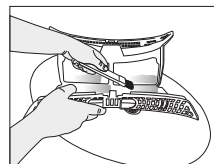

BEMÆRK

- Der dannes fibre under brug og vask af tøj.
- Du kan rense filterpladsen med en støvsuger.

- Rengør begge filtre under vandkørsel i omvendt retning af fiberakkumulering eller med en blød børste. Tør filteret, før det sættes tilbage.

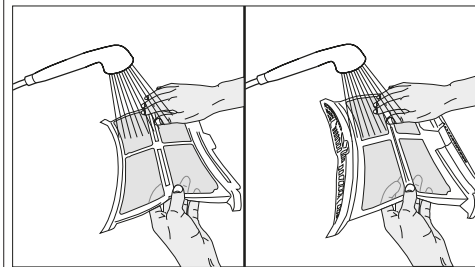

ADVARSEL!

- Efter hver tørrecyklus skal filterfiltret og indersiden af lugen rengøres.

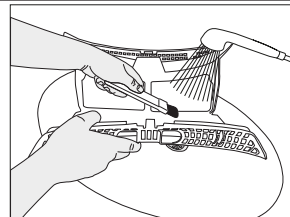

Sådan renses fiberfiltret:

- Åbn lugen.
- Hold den første del (inderfilteret) af fiberpartiet og fjern det ved at trække det opad.
- Saml håret, fibre og bomuldsugler med hånden eller med en blød klud.
- Fjern den anden del (ydre filter) ved at trække det opad.

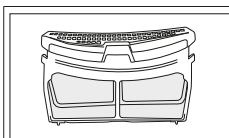

- Sæt fiberfiltrene op på hinanden og sæt dem tilbage på plads.

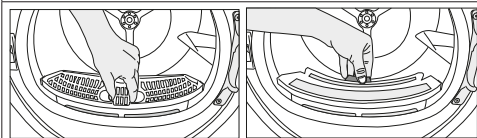

BEMÆRK

- Sørg for, at hår, fibre og bomuldsbolde ikke falder ind i spalten, hvor filtre er installeret.

- Rens den indvendige del af døren og pakningerne med en fugtig klud eller en børste ved dækslet

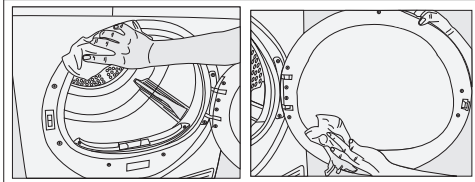

- Åben begge filtre (top og bund) og fjern fnugget med din hånd eller med børsten ved dækslet. Hvis det er nødvendigt kan man bruge støvsuger.

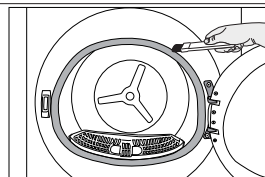
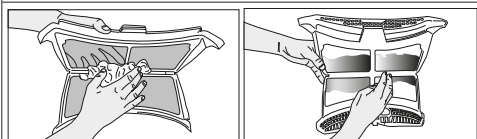

6.2 Rengøring af sensoren

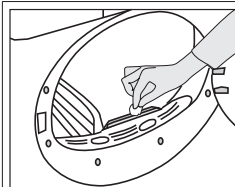

Der er fugtsensorer i tørretumbler, der registrerer, om tøjet er tørt eller ej. Sådan renses sensorene:

- Åbn lågen på tørretumbleren.
- Lad maskinen køle ned, hvis den stadig er varm som følge af tørreprocessen.
- Aftør sensorens metaloverflader med en blød klud, fugtet med eddike og tør dem.



BEMÆRK

- Rens sensorernes metaloverflader 4 gange årligt.
- Brug ikke metalværktøj ved rengøring af sensorernes metaloverflader.



ADVARSEL!

- Brug aldrig opløsningsmidler, rengøringsmidler eller lignende stoffer til rengøring på grund af risikoen for brand og eksplosion!

6.3 Tømning af vandbeholderen

Fugtigheden i vasketøjet fjernes og kondenseres under tørringsprocessen og det vand, der fremkommer akkumuleres i vandtanken. Tøm vandbeholderen efter hver tørrecyklus.



ADVARSEL!

- Kondensvand kan ikke drikkes!
- Fjern aldrig vandtanken, når programmet kører!

Hvis du glemmer at tømme vandtanken, vil maskinen stoppe under de efterfølgende tørrecykler når vandbeholderen er fuld, og advarselssymbolet Vandtank blinker. Hvis dette er tilfældet, så tøm vandtanken og tryk på Start/Pause-knappen for at genoptage tørre-cykusen.

Tømning af vandbeholderen

1. Fjern vandtanken i skuffen eller beholderen forsigtigt.

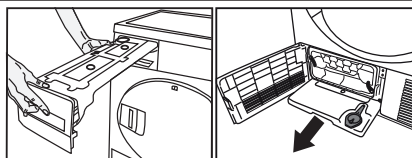

2. Hæld vandet ud af tanken.

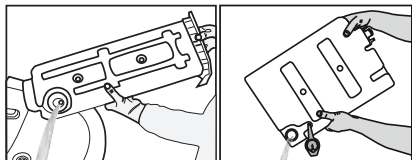

- Hvis der er frugophobning i tragten af vandtanken, så rengør den under rindende vand.
- Placer vandtanken inde i holderen.



BEMÆRK

- Hvis direkte vandafløb anvendes som en mulighed, er der ikke behov for at tømme vandtanken.

6.4 Rengøring af kondensatoren

En lille mængde frug kan passere gennem frugfiltret og opsamles på kondensatorens metaloverflade.

Kondensatorens metaloverflade skal rengøres regelmæssigt.

Hvis fordamperikonet blinker på displayet, skal du kontrollere kondensatorens metaloverflade. Hvis det er snavset, skal du rense det. Denne del skal kontrolleres jævnligt en gang hver 6. måned.

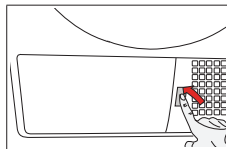

- Åbn tåbrættet ved at trykke på det.

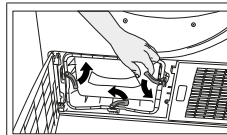

- For at åbne luftlugen skal du flytte frigørelseslåsen.

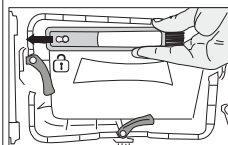

- Træk børsten til venstre og fjern den. Du kan bruge rengøringsbørsten til at fjerne opsamlet frug på metaloverfladen på kondensatoren.



BEMÆRK

- Børsten sidder inde i posen med printmaterialer. Du kan sætte den i dens hylster på luftledningsdækslet efter den første brug.

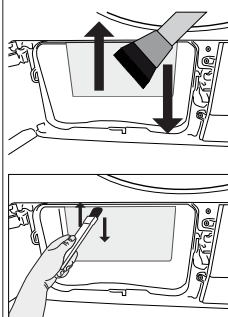

Indsamlet frug på kondensatoroverfladen skal fjernes med en fugtig klud eller gnidning af børsten placeret på luftledningsdækslet op og ned på kondensatoren. Rengør ikke kondensatorfinerne i højre-venstre retning for at undgå skader. Du kan også bruge en støvsuger med en børste til rengøring. Kondensatorrensning anbefales ikke med en børsteløs støvsugerhoved.

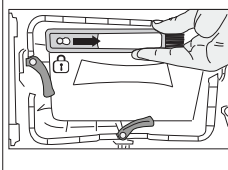

- Indsæt børsten i dets spalte og skub til højre efter rengøring af kondensator, frontdæksel og frugfilter.

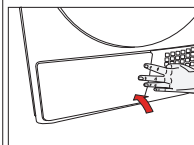

- Når rengøringsprocessen er færdig, skal du sætte luftlugens dør på plads, flytte låsene for at lukke den og lukke tåbrættet.



ADVARSEL!

- Du kan rengøre med hånden, forudsat at du bærer beskyttelseshandsker. Forsøg ikke at rengøre med bare hænder. Kondensatorfiner kan beskadige dine hænder. Rengøring fra venstre mod højre bevægelse kan beskadige kondensatorfinerne. Dette kan føre til tørringsproblemer.

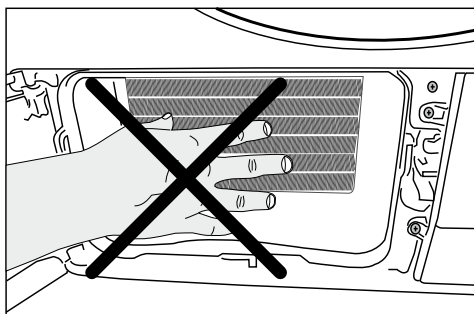

ADVARSEL!

- Det er normalt at se noget vand på plastoverfladen foran kondensatoren, når du åbner luftledningsdækslet.

7 Fejlfinding

Tørringen tager for lang tid.
Fiberfilterets (indvendigt og udvendigt filter) porer kan være tilstoppet. >>> Skyl beholderen grundigt med varmt vand og tør den.
Fordamperens forside kan være tilstoppet. >>> Rengør fordamperens forside.
Ventilationsgitterne foran maskinen kan lukkes. >>> Fjern eventuelle genstande foran ventilationsgitteret der blokerer for ventilation.
Ventilationen kan være utilstrækkelig, fordi rummet den er installeret i, er for lille. >>> Åbn døren eller vinduerne for at forhindre, at stuetemperaturen stiger meget.
Der kan være akkumuleret et kalklag på fugtighedssensoren. >>> Rengør fugtighedssensoren.
Der kan være lagt for meget vasketøj i. >>> Fyldt ikke tørretumbleren overdrevent.
Vasketøjet er muligvis ikke centrifugeret tilstrækkeligt. >>> Benyt en højere centrifugeringshastighed på vaskemaskinen.
Tøjet kommer ud og er fugtigt efter tørring.
Et program, der ikke er egnet til vasketypen, kan have været brugt. >>> Kontroller vedligeholdelsesetiketterne på tøjet og vælg et program der passer til tøjets type eller brug tidsprogrammer som ekstra.
Fiberfilterets (indvendigt og udvendigt filter) porer kan være tilstoppet. >>> Skyl filtrerne grundigt med varmt vand og tør dem.
Fordamperens forside kan være tilstoppet. >>> Rengør fordamperens forside.
Overdreven mængde vasketøj kan lægges i. >>> Fyldt ikke tørretumbleren overdrevent.
Vasketøjet er muligvis ikke centrifugeret tilstrækkeligt. >>> Benyt en højere centrifugeringshastighed på vaskemaskinen.
Tørretumbleren tændes ikke eller programmet kan ikke startes. Tørremaskinen kører ikke, når den er konfigureret. Stikket kan være trukket ud. >>> Sørg for, at netledningen er tilsluttet.
Lugen kan være åben >>> Sørg for, at lugen er helt lukket.
Et program kan muligvis ikke indstilles, eller der kan ikke trykkes på Start/Pause/Annuller-knappen. >>> Kontroller, at programmet er indstillet, og det ikke er i pausestilling .. Børnesikring kan være aktiveret. >>> Sluk for børnesikring.
Programmet blev afbrudt uden grund.
Lugen kan være lukket helt. >>> Sørg for, at lugen er helt lukket.
Der kan være strømafbrydelse. >>> Tryk på Start/Pause/annuller-knappen for at starte programmet.
Vandtanken kan være fuld. >>> Tøm vandtanken.
Tøj er krummet, hårdt eller ødelagt.
Der kan være brugt et program, der ikke er egnet til vasketypen. >>> Kontroller vedligeholdelsesmærkaterne på vasketøjet, og vælg et program, so er egnet til dets type.
Der drypper vand fra lugen.
Der kan være fibre samlet indersiden af lugen og lugens pakning. >>> Rens de indre overflader på lugen og overfladen af lugens pakning.
Lugen åbner spontant af sig selv
Lugen kan være lukket helt. >>> Skub lugen i, indtil lyden høres.

Vandtankens advarselssymbol er tændt/blinker.
Vandtanken kan være fuld. >>> Tøm vandtanken. Vandudløbsslangen kan være kollapsed. >>> Hvis produktet er tilsluttet direkte til vandafløbet, skal du kontrollere vandudløbsslangen.
Belysningen inde i tørretumbleren tændes ikke. (På modeller med lamper)
Tørremaskinen er muligvis ikke slået til ved hjælp af tænd/sluk-knappen. >>> Kontroller, at tørremaskinen er tændt. Lampen kan være i stykke. >>> Kontakt autoriseret service for udskiftning af lampen.
Anti-krøl-ikonet lyser.
Anti-krøl-tilstand, der forhindrer tøjet i tørretumbleren i at skrue op, kan aktiveres. >>> Sluk for tørretumbleren og fjern tøjet.
Fiberfilterrensningsikonet lyser.
Fiberfilter (indvendigt og udvendigt filter) kan være tilstoppet. >>> Skyl filtrerne grundigt med varmt vand og tør dem.
Der kan være dannet et lag på fiberfilterporerne, som fører til tilstopning. >>> Skyl filtrerne grundigt med varmt vand og tør dem.
Fiberfiltre er måske ikke indsat. >>> Indsæt de indvendige og udvendige filtre på deres respektive pladser.
"Et lag, der kan forårsage tilstopning af porerne i fiberfiltrene (interne og eksterne filtre), kan være opstået.<Vask og tør filtrerne med lunken vand>> Fiberfiltre er muligvis ikke installeret i deres hus. >>> Indsæt de indvendige og udvendige filtre på deres pladser.
Miljøvenlig filterklud er muligvis ikke installeret på plastdelen, og kondensatorens forside kan være tilstoppet.>>>Installer det miljøvenlige filter på plastdelen, og placer det på filterhuset.
Det miljøvenlige filter er muligvis ikke udskiftet, selvom advarselssymbolet er tændt. "“Udskift dit filter.”"
Der høres en akustisk advarsel fra maskinen
Fiberfiltre er måske ikke indsat. >>> Indsæt de indvendige og udvendige filtre på deres respektive pladser.
Maskinens filtre er muligvis ikke installeret.>>>Installer fiberfiltrene (interne og eksterne) eller det miljøvenlige filter i deres hus.
Advarselssikonet for fordamper blinker.
Fordamperens forside kan være tilstoppet med fibre. >>> Rengør fordamperens forside.
Fiberfiltre er måske ikke indsat. >>> Indsæt de indvendige og udvendige filtre på deres respektive steder.
Belysningen inde i tørretumbleren tændes ikke. (På modeller med lamper)
Hvis tørretumbleren er sat i stikkontakten, trykker du på tænd/sluk-knappen, og døren er åben; lyset tændes. >>> Tag stikket ud af stikkontakten, eller sæt tænd/sluk-knappen i slukket position.



ADVARSEL!

- Hvis problemet fortsætter, efter at du har fulgt vejledningen i dette afsnit, skal du kontakte din sælger eller en autoriseret service. Forsøg aldrig at reparere produktet selv.



BEMÆRK

- Hvis du opdager et problem på en del af dit apparat, kan du anmode om en erstatning ved at kontakte det autoriserede servicecenter og opgive apparatets modelnummer.
- Brug af apparatet med ikke originale reservedele kan få apparatet til at fejle.
- Fabrikanten og distributøren er ikke erstatningsansvarlige for fejl, der opstår på grund af ikke-originale reservedele.

PRODUKTBLAD

Overholder Kommissionens delegerede forordning (EU) Nr. 392/2012

Leverandørens navn eller varemærke		BLOMBERG
Modelnavn		BTGS483W2 7188235140
Nominel kapacitet (kg)		8.0
Type af tørretumbler	Luftventileret	-
	Kondensator	•
Energiklasse ⁽¹⁾		A+++
Årligt energiforbrug (kWh) ⁽²⁾		176,8
Type af kontrol	Automatisk	•
	Ikke automatisk	-
Energiforbrug af standard bomuldprogram ved fuld belastning (kWh)		1,44
Energiforbrug af standard bomuldprogram ved delvis belastning (kWh)		0,81
Energiforbrug i slukket tilstand for standard bomuldprogram ved fuld belastning, P ₀ (W)		0,47
Energiforbrug i tændt tilstand for standard bomuldprogram ved fuld belastning, P _t (W)		1,00
Varighed af tændt tilstand (min)		30
Standard bomuldprogram ⁽³⁾		•
Programtid af standard bomuldprogram ved fuld belastning, T _{br} (min)		174
Programtid af standard bomuldprogram ved delvis belastning, T _{br1/2} (min)		108
Vægtet programtid af standard bomuldprogram ved fuld og delvis belastning (T _t)		136
Kondenseffektivitetsklasse ⁽⁴⁾		A
Gennemsnitlig kondenseffektivitet af standard bomuldprogram ved delvis belastning, C _{br}		91%
Gennemsnitlig kondenseffektivitet af standard bomuldprogram ved delvis belastning, C _{br1/2}		91%
Vægtet kondenseffektivitet af standard bomuldprogram ved fuld og delvis belastning, C _t		91%
Lydeffektniveau for standard bomuldprogram ved fuld belastning ⁽⁵⁾		64
Indbygget		-

• : Ja - : Nej

(1) Skala fra A+++ (lavt forbrug) til D (højt forbrug)

(2) Energiforbrug baseret på 160 tørrecykluser af standard bomuldprogram ved fuld og delvis belastning og forbruget af energibesparende tilstande. Det faktiske energiforbrug per cyklus vil afhænge af, hvordan apparatet benyttes.

(3) "Bomuld skabstørst-program", der anvendes ved fuld og delvis belastning, er det standard tørreprogram, som oplysningerne på mærket og i oplysningskemaet henviser til. Det betyder, at dette program er egnet til tørring af normalt vådt bomuld vasketøj, og at det er det mest effektive program med hensyn til energiforbruget til bomuld.

(4) Skala fra G (mindst effektiv) til A (mest effektiv)

(5) Vægtet gennemsnitlig værdi — L_{WA} udtrykt i dB(A) re 1 pW

Reklamation og servicehåndtering

Produkter solgt til forbruger i Danmark, er underlagt lov om forbrugerkøb. Om der opstår fejl eller mangler der er omfattet af loven indenfor de givne garantifrister, udbedres disse uden omkostninger. Dækningen forudsætter brug i normal privat husholdning.

Fejl eller skader der er brugsbetingede eller ligger udenfor leverandørens kontrol omfattes ikke af loven. En reparation vil da normalt belastes brugeren.

Grundig dækker ikke.

Fejl eller mangler som er opstået pga.

- Installation i strid med brugervejledning.

- Mangelfuld vedligehold eller behandling i strid med brugervejledning.
- Indgreb og reparationer udført af uautoriseret personel, eller brug af uoriginale reservedele.
- Unormale spændingsvariationer lynnedslag, elektriske forstyrrelser eller evt. uregelmæssigheder i vandforsyningen.

Reservedele.

Information om bestilling af reservedele finder du på: www.grundig.dk

Ved bestilling af reservedele må modelbetegnelse og serienummer på produktet oplyses. Denne information findes på typeskiltet på produktet.

Anmodning om service.

Grundig har lokale serviceværksteder over hele landet.

Ved tekniske henvendelser må følgende information opgives / fremvises:

- Navn
- Adresse
- Telefon
- Modelbetegnelse
- Serienummer
- Købsdato / Købs kvittering
- Fejlbeskrivelse

Grundig Nordic No As
Glynitveien 25
1400 Ski - NO

Tlf +45 70 80 87 77
hvidevareservice@grundig.com
www.grundig.dk

Les denne bruksanvisningen først!

Kjære kunde,

Takk for at du foretrekker et produkt fra Grundig Blomberg. Vi håper at dette produktet som er blitt utviklet med høy kvalitet og avansert teknologi, vil gi deg de beste resultatene. Vi anbefaler at du leser gjennom denne bruksanvisningen og annen medfølgende dokumentasjon før du bruker produktet og at du oppbevarer den for fremtidig bruk. Hvis du overfører dette produktet til en annen person, må du også gi vedkommende bruksanvisningen. Ta hensyn til alle opplysninger og advarsler i bruksanvisningen og følg alle instruksjonene. Bruk denne bruksanvisningen for modellen som er angitt på forsiden.



• Les instruksjonene.

Forklaring av symboler

Gjennom hele denne bruksanvisningen brukes følgende symboler:



FARE!

• Advarsel mot elektrisk støt.



FARE!

• Advarsel mot brannfare.



ADVARSEL!

• Advarsel for farlige situasjoner med hensyn til liv og eiendom.



ADVARSEL!

• Advarsel mot varme overflater.



ADVARSEL!

• Advarsel mot skåldefare.



MERK

• Viktig informasjon og nyttige tips om bruk.



Emballasjematerialene til produktet er laget av resirkulerbare materialer i samsvar med våre nasjonale miljøforskrifter.

Ikke kast emballasjeavfall sammen med husholdningsavfall eller annet avfall, kast det ved et egnet mottak utpekt av de lokale myndighetene.

1 Viktige instruksjoner for sikkerhet og miljø



MERK

- Dette avsnittet inneholder sikkerhetsinstruksjoner som vil hjelpe å beskytte mot personskader eller materielle skader. Unnlatelse av å følge disse instruksjonene vil ugyldiggjøre garantien.

1.1 Generell sikkerhet



ADVARSEL!

Dette apparatet kan brukes av barn fra 8 år og oppover og personer med redusert fysisk eller psykisk helse eller som mangler erfaring og kunnskap, hvis de får tilsyn eller instruksjoner om bruk av apparatet på en sikker måte og forstår farene som er involvert. Barn skal ikke leke med apparatet. Rengjøring og vedlikehold skal ikke utføres av barn uten tilsyn. Barn på under 3 år skal holdes unna med mindre de overvåkes kontinuerlig.

- Justerbare føtter må fjernes. Gapet mellom tørketrommelen og gulvet skal ikke reduseres med materialer slik som tepper, tre eller teip. Det vil forårsake problemer med tørketrommelen.



ADVARSEL!

Installasjon og reparasjon må alltid utføres av det autoriserte serviceverkstedet. Produsenten skal ikke holdes ansvarlig for skader som måtte oppstå fra prosedyrer som utføres av uautoriserte personer.

- Vask aldri tørketrommelen ved å spraye eller helle vann på den! Det er fare for elektrisk støt!

Før produktene med en dampfunksjon:



ADVARSEL!

- Bruk kun destillert vann eller vann kondensert i vanntanken til maskinen i dampprogrammer. Ikke bruk nettvann eller tilsetningsstoffer. Når du bruker kondensert vann i vanntanken, bør det filtreres og renses for fibre.
- Ikke åpne døren når dampprogrammer kjører. Varmt vann kan komme ut.
- Før du legger klesvask i et dampprogram, bør flekker fjernes.
- Du kan kun legge klesvask som ikke er skitten eller flekkete, men gjennomtrukket av ubehagelig lukt i dampprogram (luktfjerning).
- Ikke bruk noen rensesett eller ytterligere materialer i et dampprogram eller i noe program.

1.1.1 Elektrisk sikkerhet



FARE!

- Instruksjoner for elektrisk sikkerhet skal være inkludert mens elektrisk tilkobling gjøres under monteringen.
- Koble tørketrommelen til en jordet stikkontakt som er beskyttet med en sikring med verdien som er angitt på typeskiltet. Få en kvalifisert tekniker til å utføre jordingsinstallasjonen. Selskapet vårt skal ikke holdes ansvarlig for skader som måtte oppstå når tørketrommelen brukes uten jording i henhold til lokale forskrifter.
- Spenningen og det tillatte sikringsvernet er beskrevet på typeskiltet.
- Spenningen på typeskiltet må være lik nettspenningen.
- Koble fra tørketrommelen når den ikke er i bruk.
- Koble tørketrommelen fra nettspenningen under installasjon, vedlikehold, rengjøring og reparasjonsarbeid.
- Ikke berør støpselet med våte hender! Koble aldri fra ved å trekke i kablen, trekk alltid i pluggen.



ADVARSEL!

- Apparatet må ikke tilføres strøm gjennom en ekstern bryterenhet, som for eksempel et tidsur, eller kobles til en krets som regelmessig slås av og på ved en enhet.



FARE!

- For å redusere faren for brann og elektrisk støt, ikke bruk skjøteledninger, multipluggere eller adaptere for å koble tørketrommelen til strømforsyningen.
- Støpselet må være lett tilgjengelig etter installasjon.
- Skadede nettkabler må byttes ut ved å varsle det autoriserte servicenettverket.
- Hvis tørketrommelen er defekt, må den ikke brukes med mindre den repareres av et autorisert serviceverksted! Det er fare for elektrisk støt!

1.1.2 Produktsikkerhet



FARE!

- Overheting av klærne inne i tørketrommelen kan oppstå hvis du avbryter programmet eller hvis det oppstår et strømbrudd mens tørketrommelen kjører. Denne konsentrasjonen av varme kan føre til selv-forbrenning og brann, så du må alltid aktivere ventilasjonsprogrammet for å kjøle ned eller raskt fjerne all klesvask fra tørketrommelen for å henge den opp og spre varmen.



ADVARSEL!

- Sørg for at luftinntaket til tørketrommelen er åpen og godt ventilert.
- Produkt inneholder kjølemiddelet R290.
- R290 er et miljøvennlig, men antenkelig, kjølemiddel.
- Hold produktet vekk fra potensielle varmekilder som kan føre til at det antennes.



FARE!

Punkter som må tas med i betraktning i forbindelse med brannfare:

Klesvasken og gjenstandene angitt nedenfor må ikke tørkes i tørketrommelen da dette kan medføre brannfare.

- Uvaskede plagg
- Plagg med olje, aceton, alkohol, fyringsolje, parafin, flekkfjernere, terpentin, parafin, parafinfjernere, bensin, voks- eller voks-fjernere må vaskes i varmt vann med rikelig vaskemiddel før de tørkes i tørketrommelen.

Av denne grunn er det særlig viktig at plagg med slike flekker vaskes grundig. For å gjøre dette bruker du en passende mengde oppvaskemiddel og en høy vasketemperatur.

Klesvasken eller plaggene nedenfor må ikke tørkes i tørketrommelen på grunn av brannfare:



FARE!

- Plagg eller puter stivet opp med skumgummi (lateks), dusjhetter, vannrette tekstiler, materialer med gummiarmering og gummiputer. Ingenting rengjort med industrielle kjemikalier.
- Gjenstander slik som lightere, fyrstikker, mynter, metalldele, nåler osv. kan skade trommelsettet eller føre til funksjonsproblemer. Derfor bør du sjekke all vasken som du vil sette inn i tørketrommelen.
- Klær som ikke vaskes tilstrekkelig, kan antennes på egenhånd og kan til og med antennes etter at tørkingen er over.
- Du må sørge for nok ventilasjon for å hindre at gasser kommer ut fra enheter som opererer med andre typer drivstoff. Du må blant annet hindre at den åpne flammen akkumuleres i rommet på grunn av faren for flammetilbakeslag.



ADVARSEL!

Stopp aldri tørketrommelen før programmet er ferdig. Hvis du må gjøre dette, fjerner du all tøyvasken raskt og legger den ut for å spre varmen.



ADVARSEL!

- Undertøy som inneholder metallforsterkninger, skal ikke tørkes i trommelen. Tørketrommelen kan bli skadet hvis metallforsterkninger blir løse og brekker av under tørking.



MERK

- Bruk tøymyknere og lignende produkter i henhold til produsentenes anvisninger.
- Rengjør alltid lofilteret før og etter du setter inn vasken. Bruk aldri tørketrommelen med mindre lofilteret er satt inn.



ADVARSEL!

- Forsøk aldri reparere tørketrommelen på egenhånd. Ikke utfør noen reparasjoner eller utskifting på produktet selv om du kjenner til eller har muligheten til å utføre den nødvendige prosedyren, med mindre det er helt tydelig foreslått i instruksjonsboken eller den publiserte servicemanualen. Ellers kan du sette ditt og andres liv i fare.
- Det må ikke være en låsbar dør, skyvedør eller dør med hengsler som kan blokkere åpningen av ileggsdøren på stedet der tørketrommelen skal monteres.
- Monter tørketrommelen på steder som er egnet for hjemmebruk. (Bad, lukket balkong, garasje osv.)
- Sørg for at ikke kjæledyr kommer inn i tørketrommelen. Sjekk innsiden av tørketrommelen før du bruker den.
- Ikke len på ileggsdøren til tørketrommelen når den er åpen, da dette kan føre til at trommelen faller.
- Lo må ikke få lov til å samle seg opp rundt tørketrommelen.



ADVARSEL!

- Tørketrommelen skal ikke brukes hvis industrielle kjemikalier har blitt brukt til rengjøring.
- Tøymyknere eller lignende produkter skal brukes som spesifisert av instruksjonene til tøymyknere.
- Utblåsningsluft må ikke slippes ut i en avtrekkskanal som brukes for ventilasjonsgasser fra apparater som brenner gass eller andre drivstoff.

1.2 Montering over en vaskemaskin

- En festeanordning bør brukes mellom de to maskinene når du monterer tørketrommelen over en vaskemaskin. Tilslutningsanordningen må monteres av det autoriserte serviceverkstedet.
- Totalvekten på vaskemaskinen og tørketrommelen – med full last – når de er plassert oppå hverandre når omtrent 180 kg. Plasser produktene på et solid gulv med tilstrekkelig bærekapasitet!



ADVARSEL!

- Vaskemaskinen kan ikke plasseres på tørketrommelen. Ta hensyn til advarslene ovenfor når du monterer vaskemaskinen.

Monteringstabell for vaskemaskin og tørketrommel

Tørketrommelens dybde	Vaskemaskinens dybde			
	62 cm	60 cm	54 cm	< 50 cm
54 cm	Kan monteres		Kan ikke monteres	
60 cm	Kan monteres	Kan ikke monteres		

1.3 Tiltenkt bruk

- Tørketrommelen er designet for bruk i hjemmet. Den er ikke egnet for kommersiell bruk og må ikke brukes til annet enn tiltenkt bruk.
- Tørketrommelen skal kun brukes til å tørke klesvask som er merket for dette.

- Produsenten fraskriver seg alt ansvar ved uriktig bruk og transport.
- Levetiden til tørketrommelen du kjøpte, er 10 år. I løpet denne perioden vil reservedeler være tilgjengelig for å sikre at tørketrommelen fungerer som den skal.

1.4 Barnesikkerhet

- Emballasjematerialer er farlige for barn. Hold emballasjemateriale unna barn.
- Elektriske produkter er farlige for barn. Hold barn unna produktet når det er i drift. Ikke la dem tukle med tørketrommelen. Bruk barnesikringen for å hindre barn i å tukle med tørketrommelen.



MERK

Barnesikringen er på kontrollpanelet
(Se barnesikring)

- Hold ileggsdøren lukket selv når tørketrommelen ikke er i bruk.

1.5 Samsvar med WEEE-forskriften og avhending av avfallsproduktet



Dette produktet er i samsvar med EUs WEEE-direktiv (2012/19/EU). Dette produktet har et klassifiseringssymbol for kasserte elektriske og elektroniske produkter (EE-avfall).

Dette produktet er produsert med deler og materialer av høy kvalitet som kan gjenbrukes og er egnet for resirkulering. Avfallsproduktet må ikke avhendes sammen med normalt husholdningsavfall og annet avfall ved slutten av levetiden. Ta det til et mottak for resirkulering av elektrisk og elektronisk utstyr. Rådfør med lokale myndigheter for å lære mer om disse mottakene.



FARE!

- R290 er et antennelig kjølemiddel. Sørg derfor for at systemet og rørene ikke blir skadet under drift og håndtering.
- Hold produktet vekk fra potensielle varmekilder som kan føre til at antennes i tilfelle skade.
- Ikke avhend produktet ved å sette det i ild.

1.6 Samsvar med RoHS-direktivet:

Produktet du har kjøpt er i samsvar med EU RoHS-direktivet (2011/65/EU). Det kan ikke inneholde farlig og forbudt materiell som er angitt i direktivet.

1.7 Emballasjeinformasjon

Emballasjematerialene til produktet er laget av resirkulerbare materialer i samsvar med våre nasjonale miljøforskrifter. Emballasjematerialene skal ikke avhendes sammen med husholdningsavfall eller andre typer avfall. Ta dem til mottak for emballasjemateriale som er utpekt av lokale myndigheter.

1.8 Tekniske spesifikasjoner

NO

Høyde (justerbar)	84,6 cm / 86,6 cm*
Bredde	59,7 cm
Dybde	60 cm
Kapasitet (maks.)	8 kg**
Nettovekt (\pm %10)	44 kg
Spenning	Se typeskilt***
Nominell strømningang	
Modellkode	

* Min. høyde: Høyde med justerbare føtter som er lukket.

Maks. høyde: Høyde med justerbare føtter som er åpnet maksimalt.

** Vekt på tørr klesvask før vask.

*** Typeetikett bak ileggsdøren.



MERK

- Tekniske spesifikasjoner for dette apparatet kan bli endret uten varsel for å forbedre kvaliteten på produktet.
- Tegningene i denne bruksanvisningen er skjematisk og stemmer ikke nødvendigvis nøyaktig overens med produktet.
- Verdiene som er oppgitt på maskinens etiketter eller i dokumentasjonen som følger med maskinen, er oppnådd på laboratorium i henhold til relevante standarder. Avhengig av drifts- og miljømessige forhold knyttet til apparatet, kan verdiene variere.





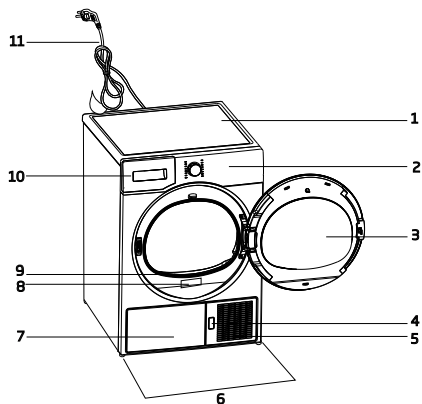



2 Din tørketrommel

2.1 Oversikt

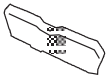

1. Toppanel
2. Kontrollpanel
3. Ileggsdør
4. Åpningsknapp for sparkeplate
5. Ventilasjonsgitter
6. Justerbare føtter
7. I modeller der tanken er plassert nedenfor, er vanntanken inni fotbrettet
8. Typeetikett
9. Lofilter
10. Vanntanksskuff (i modeller der tanken er plassert ovenfor)
11. Strømledning

2.2 Leveransens omfang

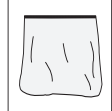
	1. Vannuttappingslange*		6. Vannfyllingsbeholder*
	2. Filterskuffsvamp*		7. Rent vann*
	3. Bruksanvisning		8. Duftkapselgruppe*
	4. Tørkestativ*		9. Borste *
	5. Bruksanvisning for tørkestativ*		10. Fil terduk*

*Kan leveres sammen med maskinen, avhengig av modell.

3 Montering

Før du ringer det nærmeste autoriserte servicenteret for å montere tørketrommelen, må elektrisk installasjon og vannavløpet er hensiktsmessig. Hvis de ikke er passende, ringer du en kvalifisert elektriker og tekniker for å gjennomføre nødvendige endringer.



MERK

- Klargjøring av tørketrommelens plassering samt elektriske og avløpsinstallasjoner er kundens ansvar.



ADVARSEL!

- Før montering må du inspisere tørketrommelen visuelt for å se om den har feil. Hvis tørketrommelen er skadet, må den ikke monteres. Skadede produkter fører til risiko for sikkerheten din.
- La tørketrommelen vente i 12 timer før du begynner å bruke den.

3.1 Egnede monteringssteder

Monter tørketrommelen på en stabil og jevn overflate. Tørketrommelen er tung. Ikke flytt den på egenhånd.

- Bruk tørketrommelen på et godt ventilert, støvfritt sted.
- Gapet mellom tørketrommelen og overflaten skal ikke reduseres med materiale slik som tepper, tre eller teip.
- Ikke dekk til ventilasjonsgitteret til tørketrommelen.
- Det må ikke være en låsbar dør, skyvedør eller dør med hengsler som kan blokkere åpningen av ileggsdøren på stedet der tørketrommelen skal monteres.
- Når tørketrommelen er montert, må den være på samme sted der tilkoblingene er blitt gjort. Når du monterer tørketrommelen, må du sørge for at bakveggen til trommelen ikke kommer i kontakt med noe (uttak, stikkontakt osv.).

- Plasser tørketrommelen minst 1 cm unna kantene til de andre møblene.
- Tørketrommelen kan brukes ved temperaturer mellom 0 °C og +35 °C. Dersom driftsforholdet faller utenfor dette området, vil dette påvirke driften av tørketrommelen negativt og den kan bli skadet.
- Den bakre overflaten til tørketrommelen skal plasseres mot en vegg.



FARE!

Ikke plasser tørketrommelen på strømkabelen.

*** Ignorer følgende advarsler hvis produktet ditt ikke inneholder R290**



FARE!

- Tørketrommelen inneholder kjølemiddelet R290.*
- R290 er et miljøvennlig, men antennelig, kjølemiddel.*
- Sørg for at luftinntaket til tørketrommelen er åpent og godt ventilert.*
- Hold potensielle flammekilder vekk fra tørketrommelen.*

3.2 Fjerne enheten for transportsikkerhet



ADVARSEL!

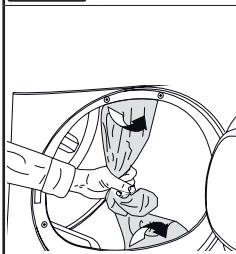

- Fjern enheten for transportsikkerhet før du bruker tørketrommelen for første gang.
- Hvis dørens svingside på apparatet ditt kan endres, se monteringsinstruksjonene for den reversible døren.

3.3 Tilkobling av avløpet

Du kan tømme oppsamlet vann direkte gjennom avløpslangen som følger med produktet istedenfor å tømme vannet som samles opp i vanntanken periodevis.

Tilkobling av avløpsslangen



1–2 Trekk i slangen bak tørketrommelen med hendene for å koble den fra stedet der den er tilkoblet. Ikke bruk verktøy til å fjerne slangen.

3 Koble den ene enden av avløpsslangen som følger med tørketrommelen til tilkoblingspunktet der du fjernet slangen til produktet i forrige trinn.

4 Koble den andre enden av avløpsslangen direkte til avløpet eller håndvasken.

i MERK

- Avløpsslangen må festes til en høyde på maksimalt 80 cm.
- Sørg for at avløpsslangen ikke trækkes på og ikke brettes mellom avløpet og maskinen.
- Hvis en tilbehørspakke leveres med produktet ditt, må du se den detaljerte beskrivelsen.

3.4 Justering av føttene

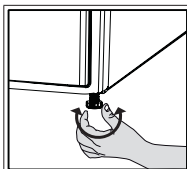

- Vri føttene til venstre eller høyre til tørketrommelen står jevnt og fast.

3.5 Transport av tørketrommelen

Tøm alt vannet som er igjen i tørketrommelen. Hvis du gjør en direkte avløpstilkobling, må du fjerne slangeforbindelsene.



ADVARSEL!

- Vi anbefaler å bære tørketrommelen i oppreist stilling. Hvis det ikke er mulig å bære maskinen i oppreist stilling, anbefaler vi å bære den ved å vippe den mot høyre side når du ser på den forfra.

3.6 Advarsler om lyder

i MERK

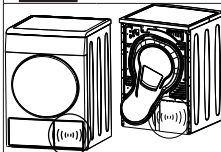

- Det er normalt å av og til høre metallisk støy under monteringen.

- Vann som samles opp under drift, pumpes til vanntanken. Det er normalt å høre pumpelyder under denne prosessen.

3.7 Skifte belysningslampen

I tilfelle en belysningslampe brukes i tørketrommelen. For å skifte pæren/LED-en som brukes til belysning av tørketrommelen, ring det autoriserte servicesenteret. Lampen(e) som brukes i dette produktet, er ikke egnet for vanlig rombelysning. Det tiltenkte formålet til denne lampen er å hjelpe brukeren med å sette tøy i tørketrommelen på en komfortabel måte. Lampene som brukes i dette apparatet, må tåle ekstreme fysiske forhold slik som vibrasjoner og temperaturer over 50 °C.

4 Forberedelse

4.1 Klesvask egnet for tørking i tørketrommelen

Følg alltid instruksjonene på plaggetikettene. Tørk bare klær ned en etikett som angir at de er egnet for tørking i en tørketrommel.

4.2 Klesvask ikke egnet for tørking i tørketrommelen



Elementer med dette symbolet bør ikke tørkes i trommelen



MERK

- Delikate broderte stoffer, ull, silkeplagg, delikate og dyrebare stoffer, lufttette gjenstander og tyllgardiner er ikke egnet for maskintørking.

4.3 Forbered klesvask for tørking

- Plagg kan vikles inn i hverandre etter vask. Separer plaggene før du setter dem i tørketrommelen.
- Tørk plaggene med metalltilbehør som glidelås, fra innsiden og ut.
- Fest glidelåser, kroker og spenner og knep sammen laken.

4.4 Hva du bør gjøre for å spare energi

- Spinn tøyet på høyest mulig hastighet når du vasker det. Tørketiden vil dermed forkortes og energiforbruket reduseres.
- Sorter tøyet etter type og tykkelse. Tørk tøy av samme type sammen. Kjøkkenkluter og bordkluter tørker for eksempel fortere enn tykke baderomshåndklær.
- Følg instruksjonene i bruksanvisningen når du skal velge programmer.
- Ikke åpne ileggsdøren til maskinen under tørking med mindre det er nødvendig. Hvis absolutt må åpne ileggsdøren, må du ikke holde den åpen lenge.
- Ikke sett inn vått tøy mens tørketrommelen er i drift

- For modeller med en kondensatorenhet: rengjør kondensatoren én gang i måneden eller etter hver 30. bruk regelmessig.
- Rengjør filteret med jevne mellomrom når det er synlig luftoppsamling på filteret eller når symbolet tennes, hvis det er et rengjøringsymbol tilgjengelig.
- For modeller med avtrekksenheter: overhold instruksjonene for avtrekksstilkoblingen og rengjør avtrekkskanalen.
- Under tørkeprosessen må du lufte rommet der tørketrommelen er i bruk.
- På modeller med varmepumpe må du sjekke kondensatoren minst hver sjette måned og rengjøre den hvis den er skitten.
- Hvis du bruker det miljøvennlige filteret, trenger du ikke å rengjøre det i hver syklus. Bytt filterduk når det miljøvennlige filtersymbolet vises på skjermen.

4.5 Riktig lastkapasitet

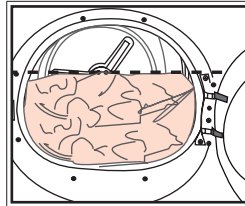

Følg instruksjonen i «Programvalg- og forbrukstabellen». Ikke last inn mer enn kapasitetsverdiene i tabellen.

Følgende vekter er gitt som eksempler.

Klesvask	Omtrentlige vekter (g)*	Klesvask	Omtrentlige vekter (g)*
Dynetrekk i bomull (dobbel)	1500	Bluser	150
Dynetrekk i bomull (enkelt)	1000	Bomullsskjorter	300
Lakener (doble)	500	Skjorter	250
Lakener (enkle)	350	Bomullsskjoler	500
Store bordkluter	700	Kjoler	350
Små bordkluter	250	Jeans	700
Teservietter	100	Lommetørkler (10 stykker)	100
Baderomshåndklær	700	T-skjorter	125
Håndklær	350		

*Vekt på tørr klesvask før vask.

5 Bruk av produktet

5.1 Kontrollpanel

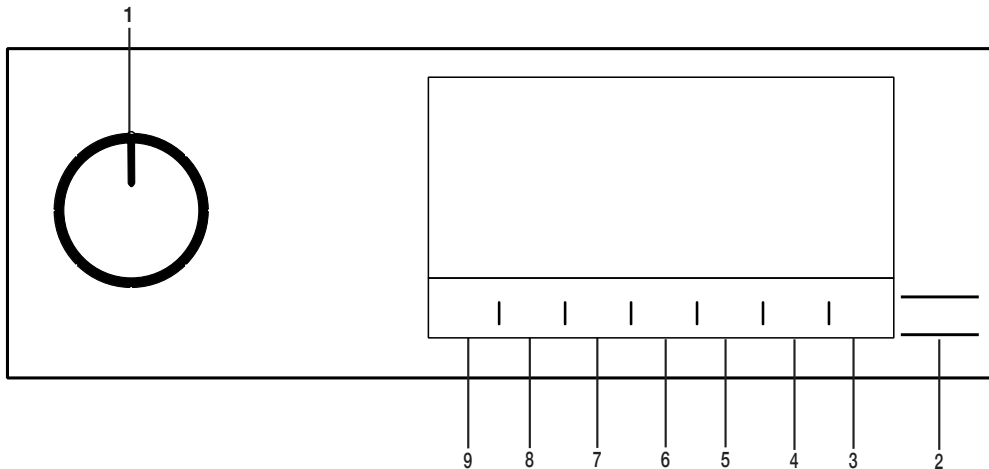

- 1. På/av/programvalgknapp.
- 2. Start/dvale-knapp.
- 3. Trommelysknapp.
- 4. Valgknapp for sluttid.
- 5. Hurtigtørk-knapp

- 6. Valgknapp for lav temperatur / Valgknapp for tidsbestemte programmer
- 7. Lydvarsel og valgknapp for barnesikring.
- 8. Trykk på valgknappen for rynkeforebygging.
- 9. Valg av tørrhetsnivå.

5.2 Symboler

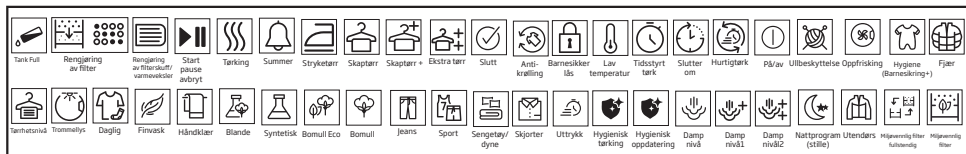

5.3 Klargjøring av tørkemaskin

- Plugg i tørkemaskinen.
- Åpne ileggsdøren.
- Legg tøyet på tørketrommelen uten å klemme dem.
- Skyv og lukk ileggsdøren.

- Velg ønsket program ved bruk av På/av/programvalgknappen, så vil maskinen slå seg på.

ADVARSEL!

- Forsikre deg om at klesvasken ikke sitter fast i lastdøren.

MERK!

- Programmet starter ikke nødvendigvis når du trykker På/Av/Programvalgknappen. Trykk Start/dvale-knappen for å starte programmet.

5.4 Diagram for programvalg og forbruk

NO					
Programmer	Programbeskrivelse	Kapasitet (kg)	Sentrifugeringshastighet i vaskemaskin (o/min)	Tørketid (minutter)	ExpressDry (minutter)
Bomull	Du kan tørke dine varmebestandige bomullstekstiler med denne syklusen. n tørkeinnstilling som passer for tykkelsen på tøyet som skal tørkes og ønsket tørrhetsnivå, skal velges.	8	1000	184	140
Bomull Eco	Enkeltlags, behagelige bomullstekstiler tørkes så økonomisk som mulig.	8	1000	174	130
Bomull stryketørt	Enkeltlags, behagelige bomullstekstiler tørkes som litt damp, slik at de skal være klare til stryking.	8	1000	130	100
Syntetisk	Du kan tørke alle dine syntetiske tekstiler med denne syklusen. En tørkeinnstilling som passer for ønsket tørrhetsnivå, skal velges.	4	800	72	52
Jeans	Du kan tørke bukser, skjørt, skjorter eller jakker av denimstoff i dette programmet.	4	1200	125	90
Finvask	Du kan tørke din finvask eller vask med håndvasksymbol (silkebluser, tynne undertøy osv.) ved lav temperatur i dette programmet.	2	1200	45	30
WoolProtect	Bruk dette programmet til å tørke ullplagg så som gensere som vaskes i henhold til instruksjonene. Det anbefales å fjerne plaggene ved slutten av programmet	1,5	600	123	-
Stille	I dette programmet er støynivået for omgivelsene det laveste. Med dette programmet kan du støyfritt tørke dine klær av bomull eller syntetisk blanding.	8	1000	240	-
Timer-programmer	Du kan velge et av de tidsbestemte programmene mellom 10 og 160 minutter for å oppnå ønsket endelig tørkenivå ved lave temperaturer. I dette programmet varer tørketrommeloperasjonen til den innstilte tiden er utløpt, uavhengig av tørrheten til tøyet. Dette produkt fås med en tørkekurv som ekstrautstyr. For produkter som selges uten kurv, kan en kurv anskaffes fra en godkjent forhandler, og de ovennevnte tørkeprogrammene kan da brukes. For informasjon om bruk kan du se brukerveiledningen til tørkekurven.	-	-	-	-
Dyne / Duntøy	***Du kan tørke fiberfylte tekstilprodukter med dette programmet. Kontroller egnetheten til tekstilene dine for tørking i tørketrommelen og tørk dem i henhold til instruksjonene. Ikke tørk tekstilprodukter som inneholder dun, da dette er utrygt.	-	800	165	-

Hygienisk oppfriskning	Du kan bruke dette programmet til tørre klær og klesvask som du vil gi hygiene uten å vaske. Det gir høy hygiene for dine tørre tekstiler via varmeeffekt.	1,5	-	120	-
Hygienisk tørking	Det er programmet som du kan bruke til tørke de vaskede produktene du ønsker å gi ekstra hygiene (babyklær, undertøy, håndklær, osv.). Det gir høy hygiene for tekstilene dine via varmeeffekt.	5	800	185	125
Skjorter	Det tørker skjorter på en mer skånsom måte og fører til mindre krølling og lettere stryking.	1,5	1200	50	35
Sportstøy	Bruk den til å tørke klærne dine i syntetiske, bomulls- eller blandede stoffer eller vannrette produkter slik som funksjonell jakke, regnfrakk osv. Vri dem fra innsiden og ut før tørking.	2	1000	135	105
Mix / Daglig	Bruk dette programmet til å tørke ikke-pigmenterende plagg av både syntetiske materialer og bomull sammen. Sport- og fitnessklær kan tørkes med dette programmet.	4	1000	120	85
5 kg. i 1 time	Klær og tekstiler til hjemmet som inneholder bomull og syntetiske fibre kan tørkes sammen i dette programmet. Den anbefalte kapasiteten for programmet er 5 kg, og programvarigheten kan variere avhengig av typen og mengden tekstiler. Det anbefales ikke å tørke produkter som har veldig forskjellige størrelser sammen.	5	1200	-	60

Energiforbruksverdier

Programmer	Kapasitet (kg)	Sentrifugeringshastighet i vaskemaskin (o/min)	Omtrentlig mengde resterende fuktighet	Energiforbruksverdi kWh	Hurtigtørk (kwh)
Bomull Eco*	8	1000	60%	1,44	2,30
Bomull stryketørt	8	1000	60%	1,10	1,85
Syntetisk skaptørt	4	800	40%	0,55	0,95
	"Bomull Eco-program" som brukes ved full og delvis last er standard tørkeprogram som informasjonen i etiketten og produktbeskrivelsen gjelder for. Det betyr at dette programmet er egnet for å tørking normalt bomullstøy og at det er det mest effektive programmet når det gjelder energiforbruk for bomull.				

* : Standardprogram for energietikett (EN 61121) Verdiene i tabellen er bestemt i henhold til standarden EN 61121 Forbruksverdiene kan variere fra verdiene i diagrammet avhengig av type tøy, vridningshastighet, omgivelsesforhold og spenningsnivåer.

5.5 Tilleggsfunksjoner

Tørrhetsnivå

Knappen for tørkenivå brukes til å justere til ønsket tørrhetsnivå. Programvarigheten kan variere avhengig av valget.



MERK!

- Du kan bare aktivere denne funksjonen før programmet starter.

Rynkeforebygging

Du kan slå den rynkeforebyggende funksjonen av og på ved å trykke på valgknappen for rynkeforebygging. Hvis du ikke tar ut klesvasken umiddelbart etter at programmet er fullført, kan det hende du bruker funksjonen for rynkeforebygging for å forhindre rynking av tøyet.

Lydsignal

Tørkemaskinen avgir et lydvarsel når programmet er ferdig. Trykk på «Lydvarsel»-knappen hvis du ikke ønsker lydvarsel. Når du trykker på den lydvarselsknappen, slukkes lampen, og den høres ikke når programmet er fullført.



MERK!

- Du kan velge denne funksjonen før programmet starter eller etter programmet starter.

Lav temperatur

Du kan bare aktivere denne funksjonen før et program starter. Du kan aktivere denne funksjonen hvis du vil tørke tøyet ditt ved en lavere temperatur. Programvarigheten vil være lengre etter at den blir aktivert.

Sluttid

Du kan utsette sluttiden til programmet med inntil 24 timer med sluttidfunksjonen.

1. Åpne ileggsdøren og sett inn tøyet.
2. Velg tørkeprogrammet.
3. Trykk valgknappen for sluttid for å velge ønsket utsettelsestid. LED for sluttid vil lyse. (Sluttid forsetter uten stopp når knappen trykkes og holdes inne).
4. Trykk Start/dvale-knappen. Nedtellingen for sluttid starter. “:”-tegnet i midten av utsettelsestiden på skjermen vil blinke.



MERK!

- Du kan legge til eller fjerne klesvask innenfor sluttiden. Tiden som vises er summen av den normale tørketiden og sluttiden. LED-en for sluttid vil slukkes når nedtellingen er ferdig, tørkingen starter og LED-en for tørking vil lyse.

Endre sluttiden

Hvis du vil endre sluttiden under nedtellingen: Sett programmet på pause og Slå på/av/programvalg-knappen og avbryt programmet. Velg ønsket program, og gjenta valgprosessen for sluttid.

Avbryte sluttid-funksjonen

Hvis du vil avbryte nedtellingen for sluttid og starte programmet umiddelbart:

Sett programmet på pause og Slå på/av/programvalg-knappen og avbryt programmet. Velg ønsket program og trykk på «Start/Pause»-knappen.

Du kan slå av og på trommellyset ved å trykke på denne knappen. Lyset tennes når du trykker på knappen og slås av etter en viss tid

Trommellys

Du kan slå av og på trommellyset ved å trykke på denne knappen. Lyset tennes når du trykker på knappen og slås av etter en viss tid.

Hurtigtørk

Denne applikasjonen er tilgjengelig for alle programmer uthevet med mørk farge på kontrollpanelet.



Hurtig-knap brukes til at aktivere.

I tillegg av “garderobe klar for bomull” er for eksempel den vanlige programvarigheten 3:29, ExpressDy-funksjonen reduserer den nødvendige tiden til 2:30.

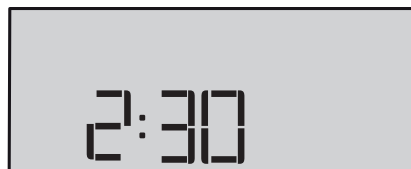

5.6 Varsellamper



MERK!

- Varsellamper kan variere avhengig av tørkemaskinmodellen.

Rengjøring av filter

Når programmet er ferdig, tennes varselindikatoren for filterrengjøring.

Vanntank

Hvis vanntanken fylles mens programmet går, begynner varselindikatoren å blinke og maskinen går inn i dvalemodus. Når dette skjer, må du tømme vanntanken og starte programmet ved å trykke Start/dvale-knappen. Varsellampen slukkes og programmet fortsetter.

Rengjøring av filterskuff/varveksler

Varselsymbolet blinker med jevne mellomrom for å minne deg om at filterskuffen må rengjøres.

5.7 Starte programmet

Trykk Start/dvale-knappen for å starte programmet.

Lampene på Start/dvale og Tørking slår seg på for å vise at programmet har startet.

5.8 Barnesikring

Tørkemaskinen har en barnesikring som hindrer at programflyten til maskinen blir påvirket når knapper trykkes under et program. Når barnesikringen er aktiv, er alle knapper bortsett fra **På/Av/Programvalg**-knappen deaktivert på panelet.

Trykk på knappen for lydvarsel inne i 3 sekunder for å aktivere barnelåsen. Barnesikringen må være deaktivert for at du skal kunne starte et nytt program etter at gjeldende program slutter eller påvirke programmet. For å deaktivere barnesikringen, må du holde de samme knappene inne i 3 sekunder.



MERK!

- Når barnesikringen deaktiveres, tennes varsellampen for barnesikring på skjermen.

Når barnesikringen er aktiv:

Tørkemaskinen kjører, eller i ventemodus, vil ikke indikatorsymbolene endres når de setter programvalgknappen i en annen stilling.



MERK!

- Når tørkemaskinen er i drift og barnesikringen er aktivert, høres en pipelyd to ganger når programvelgerbryteren dreies. Hvis barnesikringen avbrytes uten å vri programvelgerknappen tilbake til sin opprinnelige posisjon, avsluttes programmet siden programvelgerknappen er dreid.

5.9 Endre programmet etter at det er startet

Du kan endre programmet du valgte til å tørke klesvasken til at annet program etter at tørkemaskinen settes i drift.

- Du kan for eksempel sette programmet på pause og vri på/av/programvalg-knappen for å velge Ekstra tørr-programmet for å velge Ekstra tørr-programmet i stedet for å Stryketørrhet.
- Trykk Start/dvale-knappen for å starte programmet.
- Trykk Start/dvale-knappen for å starte programmet.

Legge inn og fjerne klær i dvalemodus

Hvis du vil legge inn eller fjerne klær i/fra tørkemaskinen etter at tørkeprogrammet starter:

- **Start/dvale-knappen for å sette tørkemaskinen i Dvale-modus.** Tørkeoperasjonen stopper.
- Åpne døren i Dvale-modus, og lukk døren etter at du har fjernet eller lagt til tøy.
- Trykk Start/dvale-knappen for å starte programmet.



MERK!

- Når du legger inn klesvask etter at tørkeoperasjonen har startet kan dette føre til at den tørkede klesvasken i tørkemaskinen blander seg med den våte klesvasken og at klesvasken forblir fuktig etter at operasjonen slutter.
- Du kan legge inn og fjerne klesvask så mange ganger du vil under tørking. Denne operasjonen vil imidlertid avbryte prosessen kontinuerlig, og dermed forlenge programtiden og øke energiforbruket. Derfor anbefales det å legge inn klesvask før programmet.
- Det aktive programmet stopper hvis du dreier programvalgknotten mens tørkemaskinen er i dvalemodus.



MERK!

- Hvis modusen for rynkeforebygging er aktiv og tøyet ikke fjernes etter at programmet er ferdig, aktiveres funksjonen for rynkeforebygging i 2 timer for å hindre at tøyet i maskinen blir krøllete. Programmet spinner tøyet med 10-minutters intervaller for å hindre rynker.

5.12 Luktfunksjon

Hvis tørkemaskinen din har luktfunksjon, kan du lese ProScent-bruksanvisningen for å bruke denne funksjonen.



ADVARSEL!

- Ikke berør den indre overflaten til trommelen når du legger inn eller fjerner klær under et vedvarende program. Overflaten til trommelen er varm.

5.10 Avbryte programmet

Hvis du av en eller annen grunn ønsker å avbryte programmet og avslutte tørkingen etter at tørkemaskinen starter, sett programmet på pause og slå på På/Av/Programvalg-knappen; programmet avsluttes.



ADVARSEL!

- Innsiden av tørkemaskinen vil bli svært varm når du avbryter programmet mens maskinen er i gang. Derfor må du aktivere oppfriskningsprogrammet for å kjøle den ned.

5.11 Programslutt

Når program slutter tennes LED-ene for Siste/rynkeforebygging, varsel for fiberfilterrengjøring på programindikatoren. Ileggsdøren kan åpnes og tørkemaskinen er klar for en ny operasjon. Drei på/av/programvalg-knappen til av/påstilling for å slå av tørkemaskinen.

6 Vedlikehold og rengjøring

6.1 Rengjøre fiberfilter / indre overflate på ileggsdør

Håret og fibre som skilles fra vasken under tørkeprosessen, samles opp av fiberfilteret.

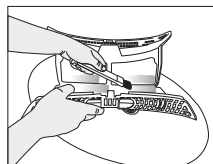

MERK

- Dibrene dannes under bruk og vask av klær.
- Du kan rengjøre lofilteret med en støvsuger.



ADVARSEL!

- Etter hver tørkesyklus, rengjør fiberfilteret og den innvendige overflaten på ileggsdøren.

For å rengjøre fiberfilteret:

- Åpne ileggsdøren.
- Hold den første delen (indre filteret) på det todelt fiberfilteret og fjern det ved å trekke det oppover.
- Samle håret, fibre og bomullsballer med hånden eller med en myk klut.
- Fjern den andre delen (ytre filter) ved å trekke den oppover.

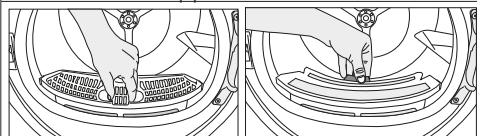

MERK

- Sørg for at hår, fiber og bomullsballer ikke faller inn i sporet der filtene er installert.

- Åpne begge filtene (topp og bunn) og fjern loet med hånden eller med børsten ved dekelet. Hvis nødvendig kan man bruke støvsuger.

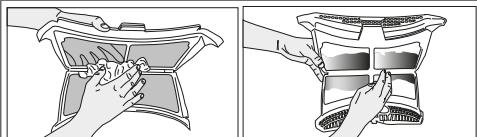

- Rengjør begge filtre under vann som går i motsatt retning av fiberakkumulering eller med en myk børste. Tørk filteret før du plasserer det igjen.

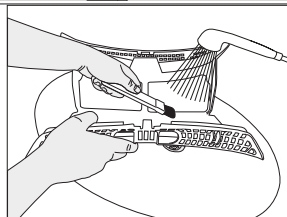
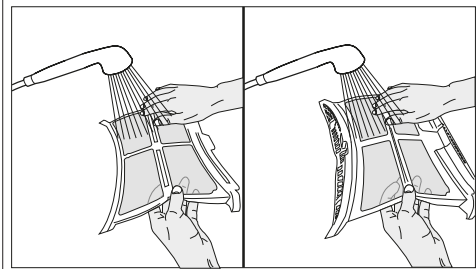

- Sett inn fiberfiltrene på hverandre og legg den tilbake på plass.

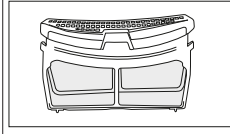

- Rengjør innsiden av døren og pakningene med en fuktig klut eller med børsten ved dekelet.

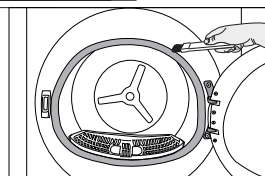
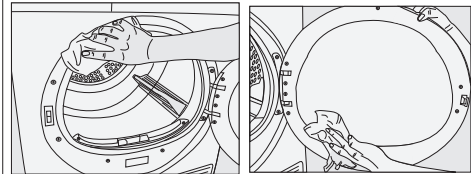

6.2 Rengjøring av sensorene

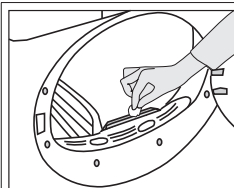

Det er fuktighets-sensorer i tørketrommelen som oppdager om klesvasken er tørr eller ikke. For å rengjøre sensorer:

- Åpne ileggsdøren til tørketrommelen.
- La maskinen kjøles ned hvis den fremdeles er varm på grunn av tørkeprosessen.
- Vask av metalloverflater med en myk klut som er fuktet med eddik og tørking.



MERK

- Rengjør metalloverflatene til sensorene 4 ganger i året.
- Ikke bruk metallverktøy når du rengjør metalloverflatene til sensorene.



ADVARSEL!

- Ikke bruk løsemidler, rengjøringsmidler eller lignende stoffer til rengjøring da dette kan føre til brann og eksplosjon!

6.3 Tømme vanntanken

Fuktigheten til klesvasken fjernes og kondenseres under tørkeprosessen og vannet som oppstår samles i vanntanken. Tøm vanntanken etter hver tørking.



ADVARSEL!

- Kondensert vann kan ikke drikkes!
- Fjern aldri vanntanken når programmet kjører!

Hvis du glemmer å tømme vanntanken, vil maskinen stoppe under de påfølgende tørkesyklusene når vanntanken er full og Vanntankvarselsymbolet vil blinke. Hvis dette er tilfellet, tømmer du vanntanken og trykker Start/pause-knappen for å gjenoppta tørkesyklusen. For å tømme vanntanken:

1. Fjern vanntanken i skuffen eller beholderen forsiktig.

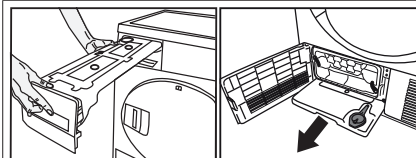

2. Tøm vannet i tanken.

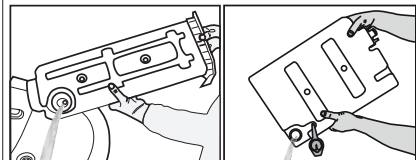

- Hvis lo har hopet seg opp i trakten til vanntanken rengjør du den under rennende vann.
- Sett vanntanken tilbake i setet.



MERK

- Hvis du tømmer vann direkte, trenger du ikke å tømme vanntanken.

6.4 Rengjøring av kondensatoren

Små mengder lo kan passere gjennom lofilteret og samles på metalloverflaten på avkondensatoren. Kondensatorens metalloverflate må rengjøres regelmessig. Om fordampingsikonet blinker i displayet må man kontrollere kondensatorens metalloverflate. Om den er møkkete; Rengjør den. Denne delen må kontrolleres minst en gang hver 6. måned.

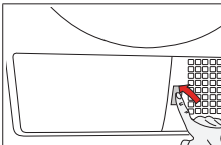

- Åpne låplaten ved å trykke på den.

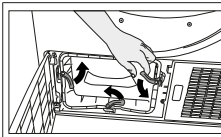

- For å åpne luftdøråpningen, flytt frigjøringslåsen.

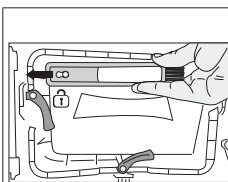

- Trekk børsten mot venstre og fjern den. Du kan bruke børsten til å fjerne lo fra metalloverflaten til kondensatoren.

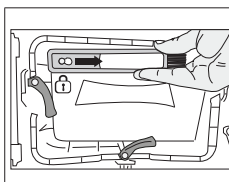

- Plasser børsten i spalten ved å trykke mot høyre etter rengjøring av kondensator, frontdeksel og lofilter.



MERK

- Pensel er inne i posen for trykkmaterialet. Du kan plassere den i huset på luftledningsdekselet etter at det har blitt brukt første gang

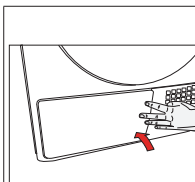

- Etter at rengjøringsprosessen er fullført, plasser lufttruterens dør på plass, flytt låsene for å lukke den og lukk tåplaten.



ADVARSEL!

- Du kan rengjøre med hånden så lenge du bruker beskyttende hansker. Ikke forsøk å rengjøre med bare hender. Kondensatorens finner kan skade hendene. Rengjøring i en venstre-høyre bevegelse kan skade finnene i kondensatoren. Det kan føre til problemer med tørkingen.

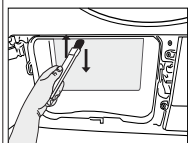
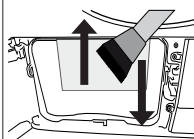

- Oppsamlet lo på overflaten av kondensatoren skal fjernes med en fuktig klut eller ved å gni børsten plassert ved dekselet opp og ned på kondensatoren.
- For å unngå skader skal ikke kondensatorfinnene rengjøres i en høyre-venstre retning.
- Man kan også bruke en støvsuger med børste for rengjøring. Man bør ikke rengjøre kondensatoren med en støvsuger uten børste.

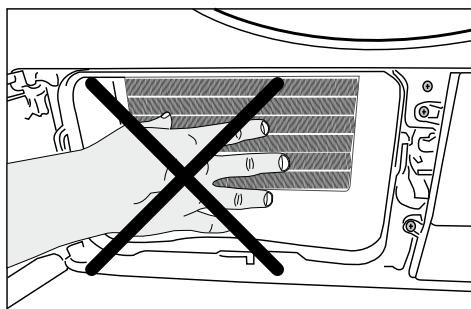

ADVARSEL!

- Det er normalt å se noe vann på plastoverflaten forankondensatoren når man åpner dekselet.

7 Feilsøking

Tørkingen tar for lang tid.
Fiberfilterporer (indre og ytre filter) kan bli tilstoppede. >>> Vask fiberfiltrene med varmt vann og tørk. Fordamperens forsida kan være tilstoppet. >>> Rengjør forsiden av fordamperen. Ventilasjonsgrillene foran på maskinen kan være lukket. >>> Fjern eventuelle gjenstander foran ventilasjonsgrillene som blokkerer luft. Ventilasjonen kan være fordi utilstrekkelig fordi området der maskinen er montert er for lite. >>> Åpne døren eller vinduer for å hindre at romtemperaturen blir for høy. Et kalklag kan ha samlet seg på fuktighetssensoren. >>> Rengjør fuktighetssensoren. Overdreven mengde klesvask kan legges inn. >>> Ikke legg for mye klesvask i tørkemaskinen. Klevasken er kanskje ikke blitt vridd ut tilstrekkelig. >>> Utfør vridding ved høyere hastighet på vaskemaskinen. Klær kommer ut fuktig etter tørking.
Et program er kanskje ikke egnet for typen klesvask som brukes.>>> Sjekk vedlikeholdsetikettene på klærne og velg et program for klestypen eller bruk tidsprogrammer som ekstra. Fiberfilterporer (indre og ytre filter) kan bli tilstoppede. >>> Vask filtrene med varmt vann og tørk. Fordamperens forsida kan være tilstoppet. >>> Rengjør forsiden av fordamperen. Overdreven mengde klesvask kan legges inn. >>> Ikke legg for mye klesvask i tørkemaskinen. Klevasken er kanskje ikke blitt vridd ut tilstrekkelig. >>> Utfør vridding ved høyere hastighet på vaskemaskinen. Tørkemaskinen slår seg ikke på eller et program kan ikke startes. Tørkemaskinen kjører ikke etter at den er konfigurert.
Strømledningen kan ha blitt trukket ut. >>> Sørg for at strømledningen er satt inn. Ileggsgdøren kan være åpen. >>> Sørg for at ileggsgdøren er lukket skikkelig. Et program er kanskje ikke innstilt, eller Start/pause/avbryt-knappen er kanskje ikke trykket ned. >>> Kontroller at programmet er innstilt og ikke er i pausestilling. Barnesikring kan være aktivert. >>> Slå av barnesikringen. Programmet ble avbrutt for tidlig uten grunn. Ileggsgdøren er kanskje ikke lukket skikkelig. >>> Sørg for at ileggsgdøren er lukket skikkelig. Det kan være strømbryt. >>> Trykk Start/pause/avbryt-knappen for å starte programmet. Vanntanken kan være full. >>> Tøm vanntanken. Klær kan ha krympet, blitt harde eller flekkete.
Programmet som ble brukt er kanskje egnet for denne typen klesvask. >>> Sjekk vedlikeholdsetikettene på tøyet og velg et program som er egnet for klærne. Vann drypper fra ileggsgdøren.
Fiber kan ha samlet seg på de indre sidene av lastedøren og dørpakningen. >>> Rengjør de andre overflatene til ileggsgdørene og overflatene til dørpakningen.
Ileggsgdøren åpnes av seg selv.
Ileggsgdøren er kanskje ikke lukket skikkelig. >>> Skyv ileggsgdøren til du hører en lukkelyd.

Vanntank-varsel symbolet er på/blinker. Vanntanken kan være full. >>> Tøm vanntanken. Vannutløpslangen kan ha kollapset. >>> Hvis produktet er koblet direkte til vannavløpet sjekk vannavløpslangen.
Lyset i tørkemaskinen slår seg ikke på. (I modeller med lampe) Tørkemaskinen er kanskje ikke blitt slått på med På/av-knappen. >>> Kontroller at tørkemaskinen er slått på. Lampen kan være ødelagt. >>> Ta kontakt med et autorisert serviceverksted.
Antikrøll-ikonet lyser. Antikrøllmodus som hindrer at klesvasken i tørketrommelen blir skrukkete, kan bli deaktivert. >>> Slå av tørketrommelen og fjern klesvasken.
Ikonet for rengjøring av fiberfilter lyser. Fiberfilter (indre og ytre filter) kan være urent. >>> Vask filtrene med varmt vann og tørk. Et lag kan ha dannet seg på fiberfilterporene og medføre tilstopping. >>> Vask filtrene med varmt vann og tørk. Fiberfilterene er kanskje ikke satt inn. >>> Sett de indre og ytre filtrene på plass. "Det kan hende at det ikke er lag som forårsaker tilstopping av porene i fiberfiltrene (interne og eksterne filtre). <<Vask og tørk filtrene med lunkent vann>> Det kan hende at det ikke er montert fiberfilter i filterhuset. >>> Sett de indre og ytre filtrene på plass. Miljøvennlig filterduk kan ikke installeres på plastdelen, og kondensatorens front kan ha tettet seg.>>> Installer det miljøvennlige filteret på plastdelen g legg det på filterhuset. Miljøvennlig filter er kanskje ikke byttet ut, selv om advarselssymbolet lyser. ""Bytt ut filteret.""
Et lydvarsel høres fra maskinen Fiberfilterene er kanskje ikke satt inn. >>> Sett de indre og ytre filtrene på plass. Maskinens filtre er kanskje ikke installert.>>> Installer fiberfilterene (interne og eksterne) eller det miljøvennlige filteret i filterhuset.
Varselikonet for fordamperen blinker. Fordamperens forsida kan være tilstoppet med fibre. >>> Rengjør forsiden av fordamperen. Fiberfilterene er kanskje ikke satt inn. >>> Sett de indre og ytre filtrene på plass.
Lyset i tørketrommelen slår seg på. (I modeller med lampe) Hvis tørkemaskinen er koblet til strømuttaket, På/av-knappen er trykket inn og døren er åpen; tennes lyset. >>> Koble fra tørkemaskinen eller sett På/av-knappen til posisjonen Av..



ADVARSEL!

- Hvis problemet vedvarer etter at du har fulgt instruksjonene i dette avsnittet, må du kontakte forhandleren eller et autorisert servicesenter. Prøv aldri å reparere produktet på egenhånd.



MERK

- I tilfelle du opplever et problem noe sted på apparatet, kan du be om en erstatning ved å kontakte det autoriserte serviceverkstedet og oppgi apparatmodellnummeret.
- Hvis apparatet brukes med ikke-autentiske deler, kan det føre til feil på apparatet.
- Produsent og distributør er ikke ansvarlig for funksjonsfeil som skyldes bruk av ikke-autentiske deler.

PRODUKTMIKROKORT

I samsvar med kommisjonsdelegert forskrift (EF) nr.: 392/2012

Leverandørnavn eller varemerke		BLOMBERG
Modellnavn		BTGS483W2 7188235140
Nominell kapasitet (kg)		8,0
Tørketrommeltype	Ventilert	-
	Kondensator	•
Energieffektivitetsklasse ⁽¹⁾		A+++
Årlig energiforbruk (kWh) ⁽²⁾		176,8
Type kontroll	Automatisk	•
	Non-Automatisk	-
Energiforbruk på standard bomullsprogram ved full last (kWh)		1,44
Energiforbruk på standard bomullsprogram ved halv last (kWh)		0,81
Strømförbruk i av-modus på standard bomullsprogram ved full last, P ₀ (W)		0,47
Strømförbruk i la stå på-modus på standard bomullsprogram ved full last, P _L (W)		1,00
Varighet for la stå på-modus (min)		30
Standard bomullsprogram ⁽³⁾		•
Programtid for standard bomullsprogram ved full last T _{dry} (min)		174
Programtid for standard bomullsprogram ved halv last T _{dry/2} (min)		108
Vektet programtid for standard bomullsprogram ved full og halv last (T _t)		136
Kondenserings effektivitetsklasse ⁽⁴⁾		A
Gjennomsnittlig kondenserings effektivitet på standard bomullsprogram ved halv last, C _{dry}		91%
Gjennomsnittlig kondenserings effektivitet på standard bomullsprogram ved halv last, C _{dry/2}		91%
Vektet kondenserings effektivitet på standard bomullsprogram ved full og halv last, C _t		91%
Lydeffektivnivå for standard bomullsprogram ved full last ⁽⁵⁾		64
Innebygget		-

• : Ja - : Nein

(1) Skala fra A+++ (mest effektiv) til D (minst effektiv)

(2) Energiförbruk basert på 160 tørkesykluser i standard bomullsprogram ved full og halv last, og förbruk i lav-effektmodi. Faktisk energiförbruk per syklus avhenger av hvordan apparatet brukes.

(3) "Skaptørt-program" brukt ved full og halv last er standardprogrammet som etikettinformasjonen og mikrokortinformasjonen omhandler. Dette programmet er egnet for tørking av normalt vått bomullstøy og er mest effektivt för bomull med hensyn til strömförbruk.

(4) Skala fra G (minst effektiv) til A (mest effektiv)

(5) Vektet gjennomsnittsverdi —L_{WA} uttrykket i dB(A) re 1 pW

Reklamasjon og servicehåndtering.

Produkter solgt til forbruker i Norge, er underlagt Lov om forbrukerkjøp. Der det inntreffer feil eller mangler som omfattes av loven innen lovens frister, utbedres dette uten omkostninger for deg. Feil eller skader som oppstår, som er brukerbettinget eller ligger utenfor leverandørens kontroll, omfattes ikke av loven. En reparasjon vil da normalt belastes bruker. Ved næringskjøp gjelder kjøpsloven.

Grundig dekker ikke.

Feil eller mangler som har oppstått pga .

- Installasjon i strid med brukerveiledning.

- Mangelfullt vedlikehold eller behandling i strid med brukerveiledning.
- Inngrep og reparasjoner utført av uautorisert personell, eller bruk av uoriginale reservedeler.
- Unormale spenningsvariasjoner utover merkespenningen, lynnedslag, elektriske forstyrrelser eller evt. uregelmessigheter i vannforsyningen.

Reservedeler.

Informasjon om bestilling av reservedeler finner du på: www.grundig.no

Ved bestilling av reservedeler må det opplyses om modellbetegnelse og serienummer på produktet. Denne informasjonen finnes på typeskiltet på produktet.

Anmodning om service.

Grundig har lokale serviceverksteder over hele landet.

Ved tekniske henvendelser må følgende informasjon oppgis / fremvises:

- Navn
- Adresse
- Telefon
- Modellbetegnelse
- Serienummer
- Kjøpsdato / Kjøpskvitting
- Feilbeskrivelse

Grundig Nordic No As
Glynitveien 25
1400 Ski - NO

Tlf +47 815 59 590
hvitevareservice@grundig.com
www.grundig.no